

HLINÍKOVE PROFILY

SUCHÉ ZASKLIEVANIE • SVORKOVÉ PROFILY • STREŠNÉ LIŠTY

2017

HLINÍKOVE PROFILY

SUCHÉ ZASKLIEVANIE • SVORKOVÉ PROFILY • STREŠNÉ LIŠTY

2017

- V prípade záujmu zasielame tovar kuriérom v rámci SR a ČR podľa aktuálnych cien prepravy.
- Príslušenstvo, ktorého kotvenie na sklo je riešené skrutkovým spojom je určené výhradne pre kalené bezpečnostné sklo alebo kombináciu kalených skiel zlepených bezpečnostnou fóliou. V prípade použitia kaleného lepeného skla vo vlhkom prostredí alebo v kontakte so silikónom, prosím konzultujte stálosť fólie s dodávateľom fólie.

POVRCHOVÉ ÚPRAVY

	Biela prášková farba		Leštený eloxovaný hliník
	Čierna prášková farba		Neupravený hliník
	Strieborný eloxovaný hliník		Brúsený antikor
	Imitácia nerez		Leštený antikor
	Leštený chróm		RAL

HLINÍKOVÉ PROFILY

HLINÍKOVÉ PROFILY

PÁSOVINA HLINÍKA

PAS



Parametre (a) x (s)
dĺžka tyče
15 x 2
20 x 2
30 x 2
40 x 2
50 x 2
60 x 3

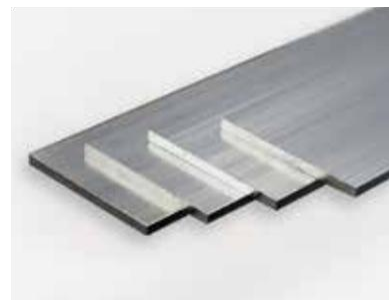
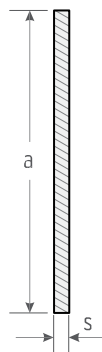

HLINÍKOVÉ PROFILY - L

HPL



Parametre (a) x (b) x (s)
dĺžka tyče
10 x 10 x 1
10 x 10 x 2
15 x 15 x 2
20 x 10 x 2
20 x 20 x 1,5
20 x 20 x 2
25 x 25 x 2
30 x 10 x 2
30 x 20 x 2
30 x 30 x 2
40 x 20 x 2
40 x 40 x 2
60 x 40 x 3

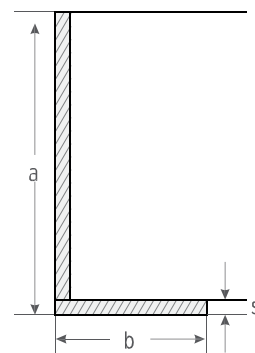

i Na profiloch pri procese eloxovania vynikajú kontaktné body na koncoch profilu asi vo vzdialenosti 50mm a jeden v strede. Tieto kontaktné body sú technologicky nevyhnutné a nie je možné ich považovať za vadu.

i V rámci jednej povrchovej úpravy sa jednotlivé profily môžu navzájom líšiť farebným odtieňom. Nie je technologicky možné dosiahnuť identický farebný odtieň. Snažíme sa ale, aby boli rozdiely čo najmenšie. Doporučujeme farebný odtieň odsúhlasiť so zákazníkom.

i Odber len v celých tyčiach

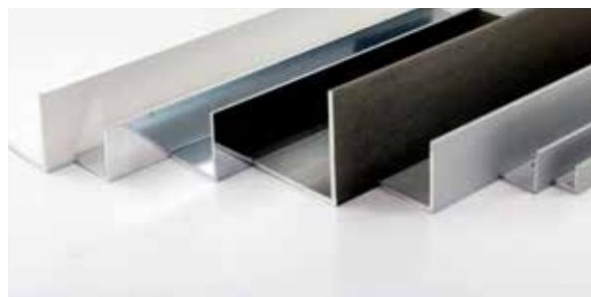

HLINÍKOVÉ PROFILY

HLINÍKOVÉ PROFILY

HLINÍKOVÉ PROFILY - U

HPU



Parametre

(a) x (b) x (a) x (s)

dĺžka tyče

8 x 8 x 8 x 1

10 x 10 x 10 x 1

10 x 20 x 10 x 2

12 x 11 x 12 x 1,5

15 x 15 x 15 x 2

15 x 20 x 15 x 2

19 x 14,3 x 19 x 2

20 x 15 x 20 x 1,5

20 x 17 x 20 x 1,5

20 x 20 x 20 x 2

20 x 30 x 20 x 2

20 x 40 x 20 x 2

25 x 25 x 25 x 2

30 x 20 x 30 x 2

30 x 30 x 30 x 2

40 x 20 x 40 x 2

40 x 40 x 40 x 2

50 x 21 x 50 x 2,5

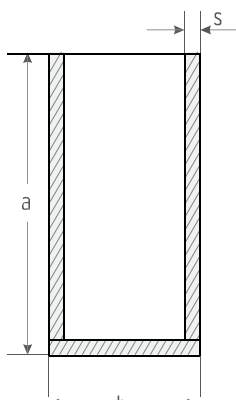

i Na profiloch pri procese eloxovania vynikajú kontaktné body na koncoch profilu asi vo vzdialenosti 50mm a jeden v strede. Tieto kontaktné body sú technologicky nevyhnutné a nie je možné ich považovať za vadu.

i Odber len v celých tyčiach

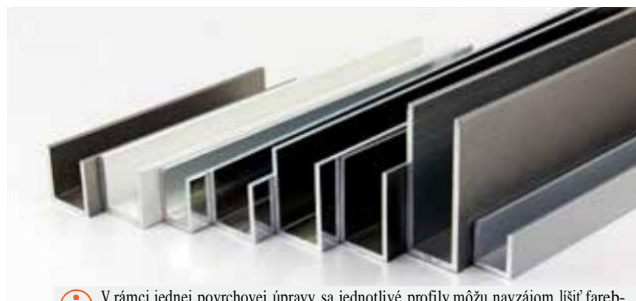

i V rámci jednej povrchovej úpravy sa jednotlivé profily môžu navzájom líšiť farebným odtieňom. Nie je technologicky možné dosiahnuť identický farebný odtieň. Snažime sa ale, aby boli rozdiely čo najmenšie. Doporučujeme farebný odtieň odsúhlasiť so zákazníkom.

HLINÍKOVÉ PROFILY

OCHRANA HRANY SKLA

OHSU



Parametre
(a) x (b) x (a) x (s)

dĺžka tyče

10 x 22 x 10 x 2

10 x 26 x 10 x 2

20 x 22 x 20 x 2

20 x 26 x 20 x 2

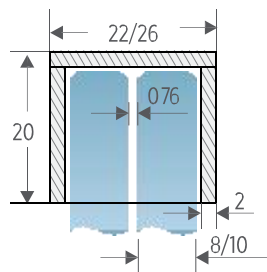

GUMENÝ PROFIL

Gumený profil na suché zasklievanie do u-profilu

SZG



Šírka	Kód produktu
2.5	SZG25
3.0	SZG30
4.0	SZG40

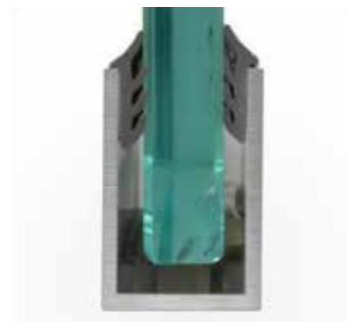
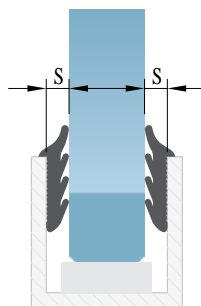

HLINÍKOVÉ PROFILY - U PRE DREVO

HPU



Parametre
(a) x (b) x (a) x (s)

dĺžka tyče

12 x 22 x 12 x 1,5



i Na profíloch pri procese eloxovania vynikajú kontaktné body na koncoch profilu asi vo vzdialenosti 50mm a jeden v strede. Tieto kontaktné body sú technologicky nevyhnutné a nie je možné ich považovať za vadu.

i V rámci jednej povrchovej úpravy sa jednotlivé profíly môžu navzájom líšiť farebným odtieňom. Nie je technologicky možné dosiahnuť identický farebný odtieň. Snažíme sa ale, aby boli rozdiely čo najmenšie. Doporučujeme farebný odtieň odsúhlasiť so zákazníkom.

i Odber len v celých tyčiach

HLINÍKOVÉ PROFILY

SUCHÉ ZASKLIEVANIE

- profil pre suché zasklievanie má toleranciu -5 až +10mm vo výške/šírke presklenej časti (svetlá výška)
- čistá, rýchla a jednoduchá montáž
- jednoduché čistenie
- na objednávku tesnenie na zvýšenie zvukovej izolácie

HORNÝ PROFIL PRE SUCHÉ ZASKLIEVANIE

SZU

Štandardná dĺžka 6000 mm

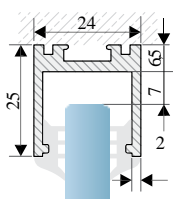

SPODNÝ PROFIL PRE SUCHÉ ZASKLIEVANIE

SZL

Štandardná dĺžka 6000 mm

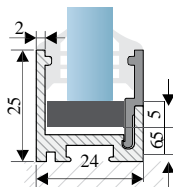

ROZŠIRUJÚCI PROFIL NA PODLAHU

SZR

Štandardná dĺžka 6000 mm

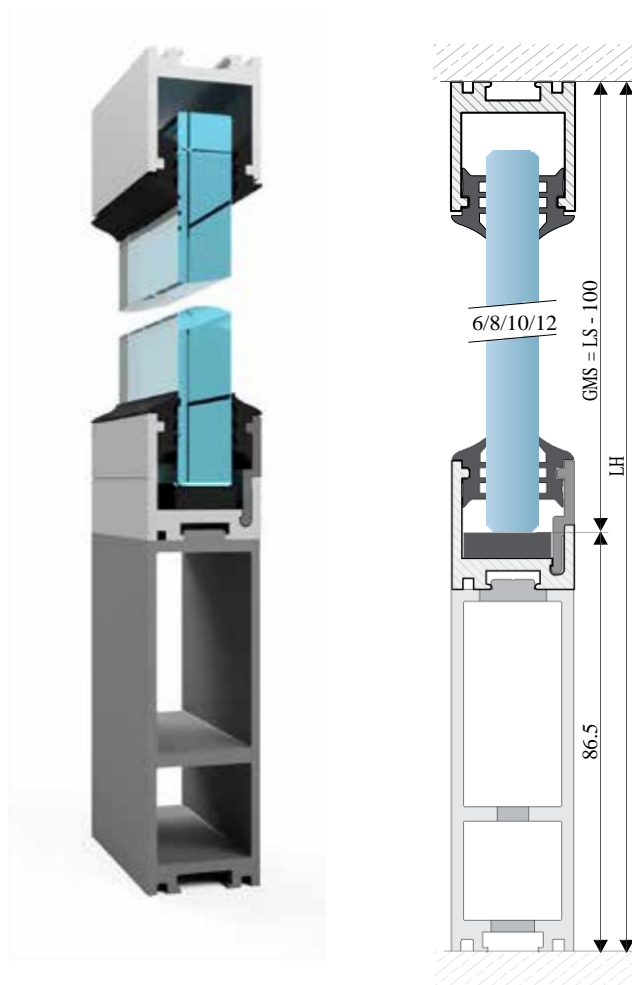
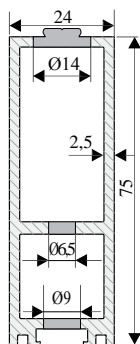

i Na profíloch pri procese eloxovania vynikajú kontaktné body na koncoch profilu asi vo vzdialenosti 50mm a jeden v strede. Tieto kontaktné body sú technologicky nevyhnutné a nie je možné ich považovať za vadu.

i V rámci jednej povrchovej úpravy sa jednotlivé profily môžu navzájom líšiť farebným odtieňom. Nie je technologicky možné dosiahnuť identický farebný odtieň. Snažme sa ale, aby boli rozdiely čo najmenšie. Doporučujeme farebný odtieň odsúhlasiť so zákazníkom.

i Odber len v celých tyčiach

HLINÍKOVÉ PROFILY

SUCHÉ ZASKLIEVANIE

KONCOVÁ KRYTKA NA PROFIL

SZK.32

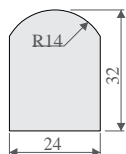

KONCOVÁ KRYTKA NA PROFIL

SZK.107

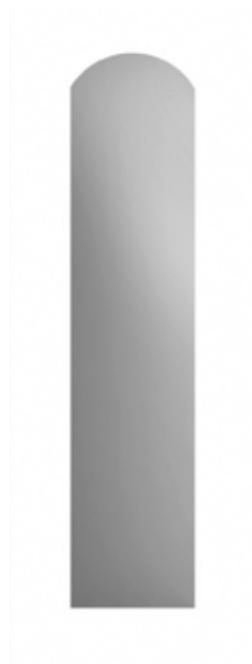
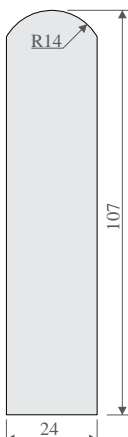

TESNENIE PRE SUCHÉ ZASKLIEVANIE

SZT

Vysokokvalitné silikónové tesnenie farebne prispôsobené povrchovej úprave eloxovaného hliníku, alebo imitácii brúsenej antikory. Tesnenie je tvarovo a UV stabilné.



Hrúbka skla	Kód produktu
12 mm	SZT12
10 mm	SZT10
8 mm	SZT08
6 mm	SZT06

SZT12



SZT10



SZT08



SZT06



SVORKOVÉ PROFILY

KOTVENIE FIXNÝCH PANELOV

- svorkový profil pre kotvenie pevných dielov má toleranciu -5 až +10 mm vo výške/šírke presklenej časti (svetlá výška)
- na objednávku možnosť dodania profilu s poistným vrtaním a celkovou výškou 40 mm
- na objednávku možnosť dodania profilov pre hrúbky 8, 12, 15, 19 mm (s krycou lištou 40 mm)
- v jednom profile je 15ks pevných upevňovacích kameňov
- vysoká pevnosť - vhodné pre vysoké presklenia alebo upevnenie nadsvetlíkov (Nadsvetlíky nemôžu byť uchytené v profile bez dodatočného kotvenia alebo poistného vrtania nadsvetlíka)
- svorkový profil je určený na použitie s kaleným bezpečnostným sklom
- jednoduché nastavenie skla do správnej polohy
- čistá, rýchla a jednoduchá montáž

NOSNÝ PROFIL S PEVNÝMI KAMEŇMI

Štandardná dĺžka 5000 mm

SPF10

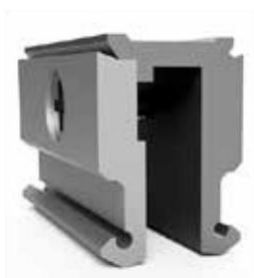

NOSNÝ PROFIL A BOČNÉ KRYTKY

Profil s pevnými kameňmi pre 10mm sklo

SPK41

Krycí profil výška 41 mm



SPK107

Krycí profil výška 107 mm



i Na profiloch pri procese eloxovania vynikajú kontaktné body na koncoch profilu asi vo vzdialenosti 50mm a jeden v strede. Tieto kontaktné body sú technologicky nevyhnutné a nie je možné ich považovať za vadu.

i Odber len v celých tyčiach

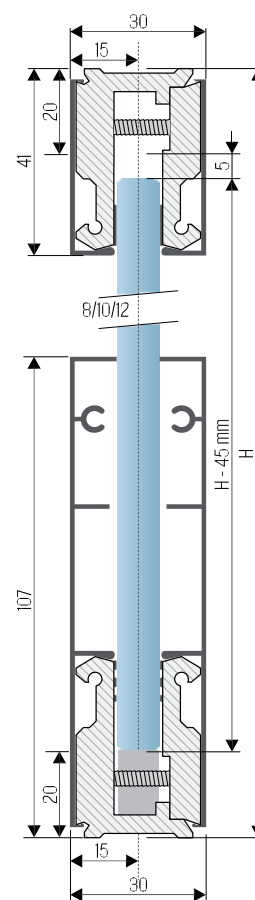
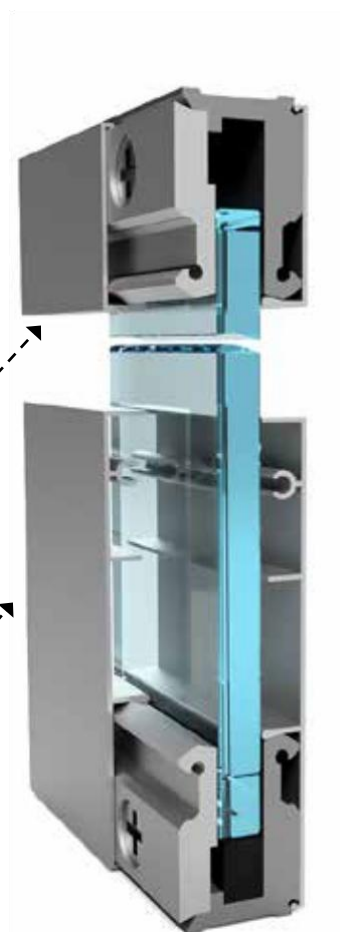

i V rámci jednej povrchovej úpravy sa jednotlivé profily môžu navzájom líšiť farebným odtieňom. Nie je technologicky možné dosiahnuť identický farebný odtieň. Snažime sa ale, aby boli rozdiely čo najmenšie. Doporučujeme farebný odtieň odsúhlasiť so zákazníkom.

SVORKOVÉ PROFILY

KOTVENIE FIXNÝCH PANELOV

- svorkový profil pre kotvenie pevných dielov má toleranciu -5 až +10 mm vo výške/šírke presklenej časti (svetlá výška)
- na objednávku možnosť dodania profilu s poistným vrtaním a celkovou výškou 40 mm
- na objednávku možnosť dodania profilov pre hrúbky 8, 12, 15, 19 mm (s krycou lištou 40 mm)
- v jednom profile je 15ks upevňovacích kameňov

- vysoká pevnosť - vhodné pre vysoké presklenia alebo upevnenie nadsvetlíkov (Nadsvetlíky nemôžu byť uchytené v profile bez dodatočného kotvenia alebo poistného vrtania nadsvetlíka)
- svorkový profil je určený na použitie s kaleným bezpečnostným sklom
- jednoduché nastavenie skla do správnej polohy
- čistá, rýchla a jednoduchá montáž

NOSNÝ PROFIL S NASTAVITEENÝMI KAMEŇMI

Štandardná dĺžka 5000 mm

SPC10



NOSNÝ PROFIL A BOČNÉ KRYTKY

Profil s pevnými kameňmi pre 10mm sklo

SPK41

Krycí profil výška 41 mm



SPK107

Krycí profil výška 107 mm

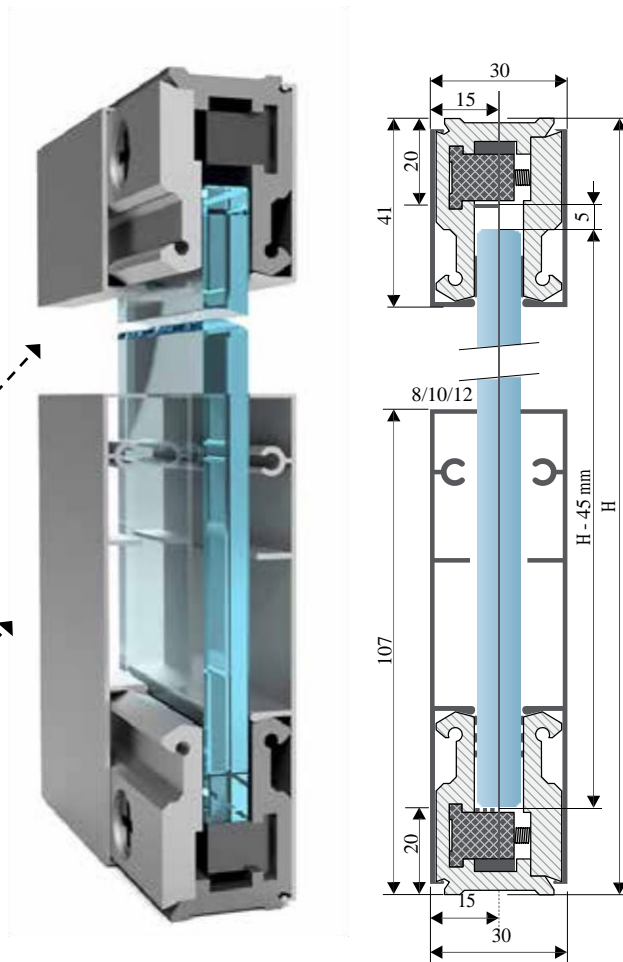

Kotvenie s poistným vrtaním

- špeciálna verzia svorkového profilu s poistným vrtaním cez sklo ako zabezpečenie proti vyklznutiu skla
- svorkový profil je určený na použitie s kaleným bezpečnostným sklom
- v jednom profile je 15 ks pohyblivých upevňovacích kameňov
- čistá, rýchla a jednoduchá montáž

NOSNÝ PROFIL

SPCPV

Profil s fixnými kameňmi pre 10mm sklo so skrutkami pre poistné vrtanie cez sklo. S profilom je dodávaných 15ks plastových púzdiar ktoré je potrebné vlepíť do dier v skle pred jeho osadením.

Štandardná dĺžka 5000 mm

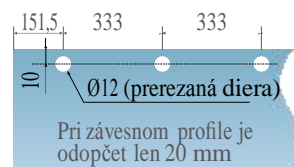
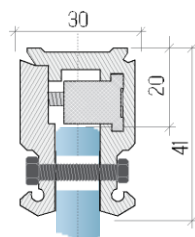

Odber len v celých tyčiach

SVORKOVÉ PROFILY

Kotvenie pre 8.8.2 až 8.8.4 sklo, alebo 10.10.2 až 10.10.4

- Špeciálna verzia svorkového profilu upravená na kotvenie skiel o hrúbke 16.76mm až 17.52mm alebo 20.76mm až 21.52mm
- v jednom profile je 15ks pohyblivých upevňovacích kameňov
- svorkový profil je určený na použitie s kaleným a lepeným bezpečnostným sklom
- čistá, rýchla a jednoduchá montáž

NOSNÝ PROFIL A BOČNÉ KRYTKY

Štandardná dĺžka 5000 mm

SPC88

Profil pre kotvenie fixných panelov s nastaviteľnými kameňmi pre 16.76mm až 17.52mm sklo

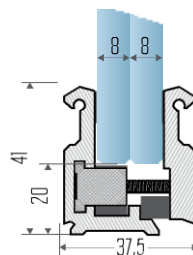

UKONČOVACIE KRYTKY

SPUK



Výška	Hrúbka skla	Kód produktu
41 mm	8-10 mm	SPUK 10
	12 mm	SPUK 12
107 mm	8-10 mm	SPUK 107-10
	12 mm	SPUK 107-12



 Odber len v celých tyčiach

STREŠNÉ LIŠTY

STREŠNÉ LIŠTY SL45

SL45 SADA

So svojou šírkou 45 mm, je ideálna pre oceľové podkonštrukcie.

- Skladové dĺžky 6,000 mm s možnosťou narezania na mieru
- Prítlačná lišta je predvrtaná každých 250 mm dierou Ø8mm.
- Hliník bez povrchovej úpravy, alebo strieborne eloxovaný, prípadne prášková farba vo všetkých štandardných RAL odtieňoch
- Oporu zabezpečujú EPDM, alebo silikónové profily



SL45 Komponenty

KRYCIA NARÁŽACIA LIŠTA

SL42 48 x 19 mm

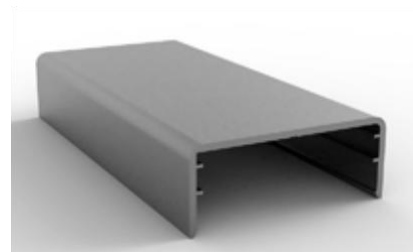
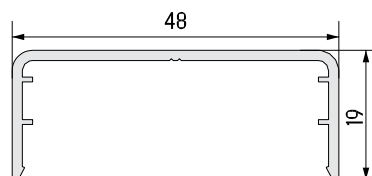

PREDVRTANÁ PRÍTLAČNÁ UPEVŇOVACIA LIŠTA

SL41

Prítlačná lišta je predvrtaná každých 250 mm dierou Ø8mm.

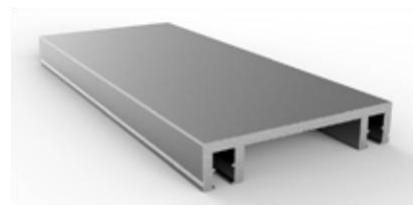
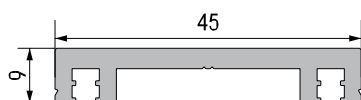

GUMENÉ TESNENIA

SLT10



SLT40



STREŠNÉ LIŠTY

STREŠNÉ LIŠTY SL60

SL60 SADA

So svojou šírkou 60 mm, je ideálna pre drevené a oceľové podkonštrukcie.

- Skladové dĺžky 6,000 mm s možnosťou narezania na mieru
- Prítlačná lišta je predvrtaná každých 250 mm dierou Ø8mm.
- Hliník bez povrchovej úpravy, alebo strieborne eloxovaný, prípadne prášková farba vo všetkých štandardných RAL odtieňoch
- Oporu zabezpečujú EPDM, alebo silikónové profily

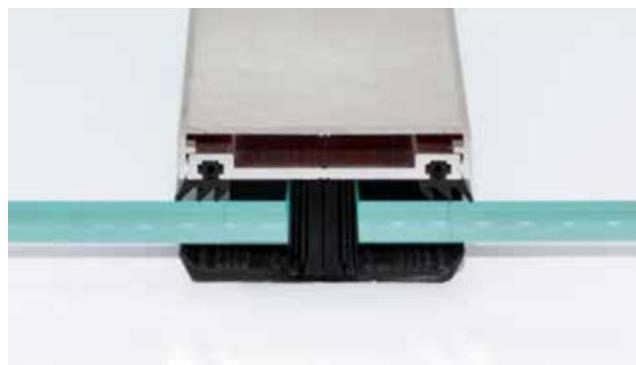

SL60 Komponenty

KRYCIA NARÁŽACIA LIŠTA

SL66 60 x 24 mm

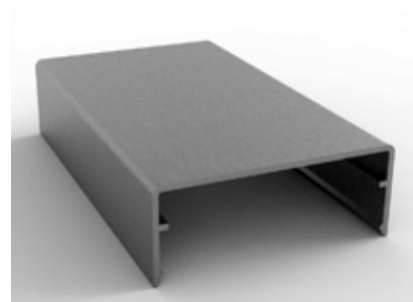
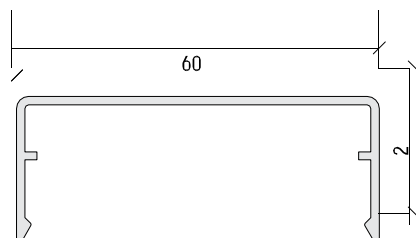

PREDVRTANÁ PRÍTLAČNÁ UPEVŇOVACIA LIŠTA

SL65

Prítlačná lišta je predvrtaná každých 250 mm dierou Ø8mm.

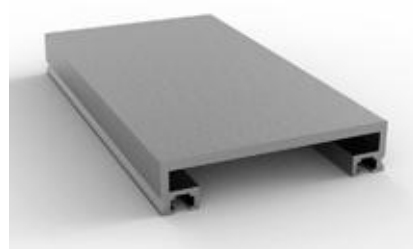
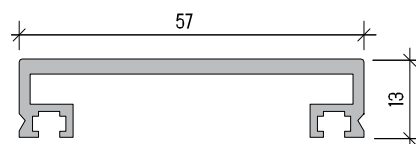

GUMENÉ TESNENIA

SLT60

Spodné tesnenie šírky 60mm



SLT10

Horné prítlačné tesnenie



STREŠNÉ LIŠTY

STREŠNÉ LIŠTY SL80

SL80 SADA

So svojou šírkou 80 mm, je ideálna pre nosné drevené a podkonštrukcie.

- Skladové dĺžky 6,000 mm s možnosťou narezania na mieru
- Prítlačná lišta je predvrtaná každých 250 mm dierou Ø20/10mm.
- Hliník bez povrchovej úpravy, alebo strieborne eloxovaný, prípadne prášková farba vo všetkých štandardných RAL odtieňoch
- Oporu zabezpečujú EPDM, alebo silikónové profily

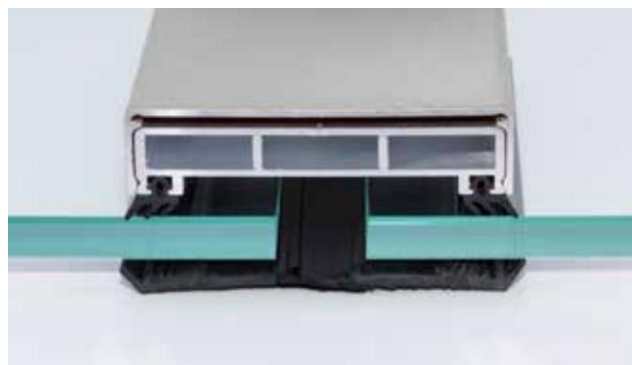

SL80 Komponenty

KRYCIA NARÁŽACIA LIŠTA

SL81 80 x 20 mm

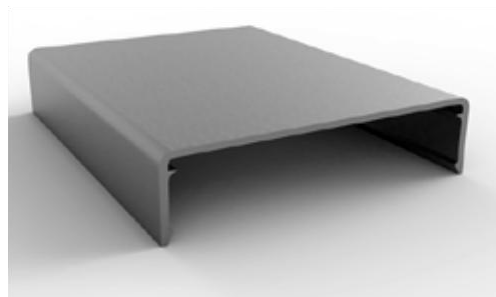
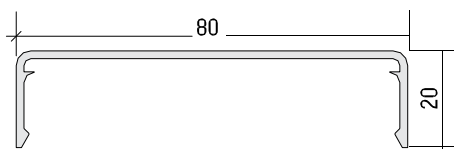

PREDVRTANÁ PRÍTLAČNÁ UPEVŇOVACIA LIŠTA

SL83

- Prítlačná lišta je predvrtaná každých 250 mm dierou Ø20/10mm.

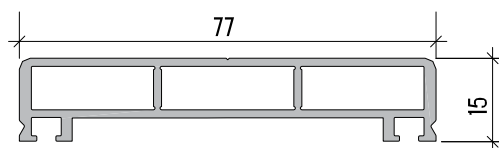

TESNENIA

SLT80



SLT10

Horné prítlačné tesnenie



STREŠNÉ LIŠTY

STREŠNÉ LIŠTY KP100

SL100 SADA

So svojou šírkou 100 mm, je ideálna pre masívne drevené podkonštrukcie.

- Skladové dĺžky 6,000 mm s možnosťou narezania na mieru
- Prítlačná lišta je predvrtaná každých 250 mm dierou Ø20/10mm.
- Hliník Bez povrchovej úpravy, alebo Strieborné eloxovaný, prípadne prášková farba vo všetkých štandardných RAL odtieňoch
- Oporu zabezpečujú EPDM, alebo silikónové profily



SL100 Komponenty

KRYCIA NARÁŽACIA LIŠTA

SL100 100 x 20 mm

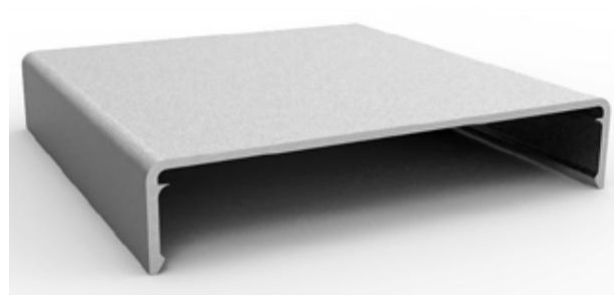
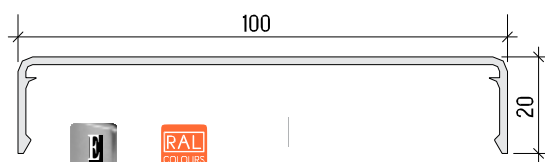

PREDVŔTANÁ PRÍTLAČNÁ UPEVŇOVACIA LIŠTA

SL101

Prítlačná lišta je predvrtaná každých 250 mm dierou Ø20/10mm.

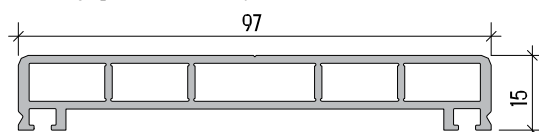

GUMENÉ TESNENIA

SLT100

Spodné tesnenie šírky 100mm



SLT10

Horné prítlačné tesnenie



STREŠNÉ LIŠTY

STREŠNÉ LIŠTY PRÍSLUŠENSTVO

UKONČOVACÍ UMELOHMOTNÝ PROFIL

Štandardná dĺžka 2800 mm

UP1000/6

Štandardná dĺžka 3050 mm

UP1752/13

UP2152/13

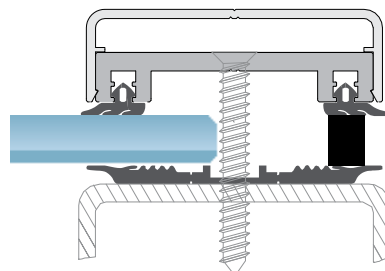

FASÁDNE NEREZOVÉ SKRUTKY

Samorezná antikorová skrutka (A2) s tesniacou podložkou

DRF



Dĺžka	Balenie
64xØ6.5	100
90xØ6.5	100

DRFV

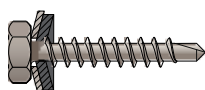

Dĺžka	Balenie
50xØ5.5	50
75xØ6.0	50
90xØ6.0	50

PROFILY NA UCHYTÁVANIE ZRKADIEL



PROFIL NA UCHYTÁVANIE ZRKADIEL 23MM

ZP20 Štandardná dĺžka 5000 mm

- maximálna hrúbka skla 7mm
- predná pohľadová hrana šírky 10mm

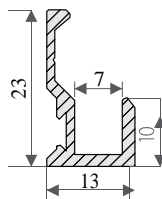

ZPK20/(P/ L)

- koncová krytka pre profil výšky 23 mm
- materiál - plast vo farbe prírodného hliníka
- pravá aj ľavá



PROFIL NA UCHYTÁVANIE ZRKADIEL 35MM

ZP35 Štandardná dĺžka 5000 mm

- predná pohľadová hrana šírky 20mm

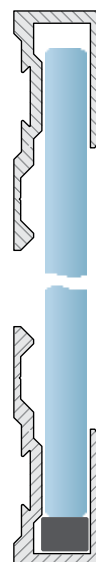
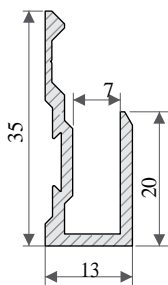

ZPK35/(P / L)

- koncová krytka pre profil výšky 35 mm
- materiál - plast vo farbe prírodného hliníka
- pravá aj ľavá



ZPP

Štandardná dĺžka 2000 mm

- profil na podloženie zrkadla do profilu ZP35
- 10 x 5 mm

