

KÚPEĽNE
2017

OBCHODNÉ A REKLAMAČNÉ PODMIENKY

Predaj profilov a tesnení len v celých kusoch.

Rezanie materiálu je len za účelom transportu a vykonáva sa s toleranciou ± 10 cm za poplatok podľa platného cenníka.

Rezanie sa vykonáva len na výslovnú žiadosť odberateľa.

Na každú objednávku sa vzťahujú náklady na balenie v prípade transportu odberateľovi.

Na profily na objednávku sa vzťahujú dodatočné jednorázové náklady na transport od dodávateľa.

V prípade záujmu zasielame tovar kuriérom v rámci SR a ČR podľa aktuálnych cien prepravy.

Príslušenstvo, ktorého kotvenie na sklo je riešené skrutkovým spojom je určené výhradne pre kalené bezpečnostné sklo alebo kombináciu kalených skiel zlepených bezpečnostnou fóliou. V prípade použitia kaleného lepeného skla vo vlhkom prostredí alebo v kontakte so silikónom, prosím konzultujte stálosť fólie s dodávateľom.

POVRCHOVÉ ÚPRAVY



Brúsená mosadz "Antik"



Leštený eloxovaný hliník



Biela prášková farba



Leštená mosadz



Čierna prášková farba



Brúsený antikop



Strieborný eloxovaný hliník



Matný chróm



Imitácia nerez



Leštený antikop



Leštený chróm



Šedá prášková farba



Čierny eloxovaný hliník



Priehľadný

MOŽNOSTI POUŽITIA



Do vonkajšej strany



Pevné



Do vnútornej strany



Nastaviteľné



Kývne

6-8 mm sklo



Posuvné



10-12 mm sklo



6-8

OBSAH

VŠEOBECNÉ INFORMÁCIE O SPRCHÁCH	6	STABILIZAČNÉ TYČE	62
VARIANTY SPRCHOVÝCH KÚTOV	8	Hranatá stabilizačná tyč s nastaviteľnou dĺžkou	63
Najbežnejšie riešenia Niky	9	Príslušenstvo ku hranatej stabilizačnej tyči	64
Najbežnejšie riešenia sprchy v tvare L	10	Oblá teleskopická stabilizačná tyč	65
Najbežnejšie riešenia 5 uholníkovej sprchy	12	Ekonomy oblé	66
Najbežnejšie riešenia sprchy v tvare U	13	Ekonomy hranaté	68
Najbežnejšie riešenia v kombinácii s vaňou	14	Dorazy dverí	70
Najbežnejšie riešenia priechodzej sprchy	15	MADLÁ	72
Najbežnejšie riešenia oblúkovej sprchy	16	Oválne	73
		Hranaté	75
SPRCHY S KÝVNÝMI DVERAMI	17	Špeciálne	76
Flamea	18		
Flamea+	20	TESNIACE HORIZONTÁLNE PROFILY	77
Pontere	22	Spodná hrana dverí s ochranou proti záplavovej vlne	78
Economy	25	Ukončovacie krytky a spoje pre lištu 8590	79
Economy+	27	Spodná hrana dverí pre ohýbané sklo	79
		Spodná hrana dverí bez ochrany proti záplavovej vlne	80
SPRCHY S JEDNOSTRANNÝMI DVERAMI	29	TESNIACE VERTIKÁLNE PROFILY	81
Farfalla	30	Spoj sklo - sklo 90°	82
Pillango	32	Spoj sklo - sklo 135°	82
Papillon	34	Spoj sklo - sklo 180°	83
Fluture	36	Spoj posuvných dverí	84
Flinter	38	Spoj sklo sklo s variabilne nastaviteľným uhlom	84
		Spoj stena-sklo 90°	85
SPRCHY SO ZDVÍHACÍMI DVERAMI	41	Profily na stenu	85
Nivello / Nivello+	42		
		DRŽIAKY UTERÁKOV	86
SPRCHY S POSUVNÝMI DVERAMI	46	Oválne	87
Aquant	47	Hranaté	88
Vivere	51		
		ÚCHYTY NA POLIČKY	90
SPOJE A U-PROFILY	55	Profily na uchytávanie zrkadiel	92
Flamea / Flinter / Nivello / Fluture	56		
Flamea+	57	KABÍNY	93
Farfalla / Pillango / Papillon	57	Flamea+	94
Economy	58		
Economy+	58	PRÍSLUŠENSTVO	97
Nivello+	59	Skrutky	98
Pontere	60	Vrtáky	99
Hliníkové U-Profily	61	Nástroje	100
Svorkové profily do sprchy	61	Údržba skla	100
		Zabezpečenie proti vyklzovaniu skla	101

VŠEOBECNÉ INFORMÁCIE O SPRCHÁCH

KÝVNE

Kývne alebo obojstranne otváracé pánty sú najbežnejším konceptom pántov používaným v sprchách s otváracími dverami. Je možné ich otvárať maximálne 90 stupňov na každú stranu od nulovej polohy. Ich využitie je najmä na sprchovacie kúty, pri ktorých zákazník hľadá čistý dizajn a nechce používať žiadne tesnenia.

- +** čistý dizajn
- +** nižšie náklady
- nízka tesnosť
- výrezy do skla ak sa použijú tesnenia je nutné ich prerušiť v oblasti pántu

JEDNOSTRANNÉ

Jednostranne otváracé pánty sú vhodné do sprch, kde je prioritou tesnosť. Je nutné ich chrániť proti pretlačeniu za nulovú polohu mechanickým dorazom. Otváranie je o 180 stupňov smerom od uzavretej polohy. Tento typ pántov vyžaduje používanie tesnení na hranách skla.

- +** veľmi dobrá tesnosť
- +** nutnosť chrániť proti pretlačeniu vŕtanie do skla
- vyššie náklady

PREHLAD MODELOV A ICH PARAMETROV

	Fontec	Flamea	Flamea+	Flamea+ SN	Economy	Economy+
Základný materiál	Zamak®	Zamak®	Zamak®	Zamak®	Mosadz	Mosadz
Maximálna nosnosť dvoch pántov	50 kg*2	36kg	45 kg	30-36 kg	36kg	36kg
Maximálna šírka dverí (2000 mm výška pri 8 mm skle)	1000 mm	900 mm	1000 mm	750-900 mm	800 mm	800 mm
Vhodné do sauny						
Zdvíhacia funkcia						
Obojstranne otváracé						
Jednostranne otváracé						
Dverné krídlo s presahom za fixný diel						
Posúvne dvere						
Posúvanie s filmeným dorazom a doťahom						
Možnosť montáže bez tesnení						
Nastaviteľná nulová poloha						
Uzatvára až do posledného centimetra						
Prekryté skrutky na montážnej platni na stene	*1					
Prekryté všetky skrutky						
Uchytenie na sklo pomocou zapustenej diery						
Oválne diery na montážnej platni na stenu	*1					
Nastaviteľné spojovníky pevných dielov						
Možnosť dverného krídla z ohýbaného skla						
Priebežné tesnenie v oblasti pántov						

*1 = okrem 8408MS

*2 = okrem 8404MS (35kg pri dvoch pántoch)

*3 = s Dorazom

*4 = Len na stenu

VARIANTY SPRCHOVÝCH KÚTOV

VARIANTY SPRCHOVÝCH KÚTOV

NAJBEŽNEJŠIE RIEŠENIA NIKY

101

Kývne	Jednostranné	Zdvíhacie	Posuvné
Pontere	Farfalla	Nivello	-
Flamea	Pillango	Nivello+	
Flamea+	Papillon		
Economy	Fluture		
	Flinter		



107

Kývne	Jednostranné	Zdvíhacie	Posuvné
	Farfalla	Nivello	-
	Flinter		



Kývne	Jednostranné	Zdvíhacie	Posuvné
Pontere	Farfalla	Nivello	-
Flamea	Papillon	Nivello+	
Flamea+	Flinter		
Economy			



108

Kývne	Jednostranné	Zdvíhacie	Posuvné
Pontere	Farfalla	Nivello	-
Flamea	Pillango	Nivello+	
Flamea+	Flinter		
Economy			



102

103

Kývne	Jednostranné	Zdvíhacie	Posuvné
Pontere	Farfalla	Nivello	-
Flamea	Flinter		
Flamea+			
Economy			



109

Kývne	Jednostranné	Zdvíhacie	Posuvné
Pontere	Farfalla	Nivello	-
Flamea	Pillango	Nivello+	
Flamea+	Flinter		
Economy			



104

Kývne	Jednostranné	Zdvíhacie	Posuvné
Pontere	Farfalla	Nivello	-
Flamea	Pillango	Nivello+	
Flamea+	Papillon		
Economy	Fluture		
	Flinter		



112

Kývne	Jednostranné	Zdvíhacie	Posuvné
-	-	-	Aquant



Vivere

105

Kývne	Jednostranné	Zdvíhacie	Posuvné
Pontere	Farfalla	Nivello	-
Flamea	Pillango	Nivello+	
Flamea+	Papillon		
Economy	Fluture		
	Flinter		



110

Kývne	Jednostranné	Zdvíhacie	Posuvné
-	-	-	Aquant



Vivere

106

Kývne	Jednostranné	Zdvíhacie	Posuvné
Pontere	Farfalla	Nivello	-
Flamea	Pillango	Nivello+	
Flamea+	Fluture		
Economy	Flinter		



111

Kývne	Jednostranné	Zdvíhacie	Posuvné
-	-	-	Aquant
			Vivere



VARIANTY SPRCHOVÝCH KÚTOV

NAJBEŽNEJŠIE RIEŠENIA SPRCHY V TVARE L

201

Kývne	Jednostranné	Zdvíhacie	Posuvné
Pontere	Farfalla	Nivello	
Flamea	Pillango	Nivello+	
Flamea+	Papillon		
Economy	Flinter		



208

Kývne	Jednostranné	Zdvíhacie	Posuvné
Pontere	Farfalla	Nivello	
Flamea	Pillango	Nivello+	
Flamea+	Papillon		
Economy	Flinter		



202

Kývne	Jednostranné	Zdvíhacie	Posuvné
Pontere	Farfalla	Nivello	
Flamea	Flinter	Nivello+	
Flamea+			
Economy			



209

Kývne	Jednostranné	Zdvíhacie	Posuvné
Pontere	Farfalla	Nivello	
Flamea	Pillango	Nivello+	
Flamea+	Papillon		
Economy	Flinter		



203

Kývne	Jednostranné	Zdvíhacie	Posuvné
Pontere	Farfalla	Nivello	
Flamea	Pillango		
Flamea+	Papillon		
Economy	Flinter		



210

Kývne	Jednostranné	Zdvíhacie	Posuvné
Pontere	Farfalla	Nivello	
Flamea	Pillango	Nivello+	
Flamea+	Papillon		
Economy	Fluture		
	Flinter		



204

Kývne	Jednostranné	Zdvíhacie	Posuvné
Pontere	Farfalla	Nivello	
Flamea	Pillango	Nivello+	
Flamea+	Papillon		
Economy	Fluture		
	Flinter		



211

Kývne	Jednostranné	Zdvíhacie	Posuvné
Pontere	Farfalla	Nivello	
Flamea +	Pillango		
Economy	Flinter		



205

Kývne	Jednostranné	Zdvíhacie	Posuvné
Pontere	Farfalla	Nivello	
Flamea	Flinter	Nivello+	
Flamea+			
Economy			



213

Kývne	Jednostranné	Zdvíhacie	Posuvné
Pontere	Farfalla	Nivello	
Flamea	Pillango	Nivello+	
Flamea+	Fluture		
Economy	Flinter		



206

Kývne	Jednostranné	Zdvíhacie	Posuvné
Pontere	Farfalla	Nivello	
Flamea	Papillon	Nivello+	
Flamea+	Flinter		
Economy			



215

Kývne	Jednostranné	Zdvíhacie	Posuvné
	Farfalla	Nivello	
	Flinter		



VARIANTY SPRCHOVÝCH KÚTOV

216

Kývne	Jednostranné	Zdvíhacie	Posuvné
-	Farfalla	Nivello	-
	Flinter		



217

Kývne	Jednostranné	Zdvíhacie	Posuvné
Pontere	Pillango	Nivello	-
Flamea+	Flinter		
Economy			



218

Kývne	Jednostranné	Zdvíhacie	Posuvné
Economy	Pillango	Nivello	-
	Fluture	Nivello+	
	Flinter		



219

Kývne	Jednostranné	Zdvíhacie	Posuvné
Pontere	-	-	-
Economy			



221

Kývne	Jednostranné	Zdvíhacie	Posuvné
Pontere	Pillango	Nivello	-
Flamea	Flinter	Nivello+	
Flamea+			
Economy			



222

Kývne	Jednostranné	Zdvíhacie	Posuvné
-	-	-	Aquant
			Vivere



223

Kývne	Jednostranné	Zdvíhacie	Posuvné
-	-	-	Aquant
			Vivere



224

Kývne	Jednostranné	Zdvíhacie	Posuvné
-	-	-	Aquant
			Vivere



VARIANTY SPRCHOVÝCH KÚTOV

NAJBEŽNEJŠIE RIEŠENIA 5 UHOLNÍKOVEJ SPRCHY

301

Kývne	Jednostranné	Zdvíhacie	Posuvné
Pontere	Farfalla	Nivello	-
Economy	Pillango	Nivello+	
	Papillon		
	Flinter		



302

Kývne	Jednostranné	Zdvíhacie	Posuvné
Economy	Farfalla	Nivello	-
	Pillango	Nivello+	
	Flinter		



303

Kývne	Jednostranné	Zdvíhacie	Posuvné
Pontere	Farfalla	Nivello	-
Economy	Pillango	Nivello+	
	Flinter		



304

Kývne	Jednostranné	Zdvíhacie	Posuvné
Pontere	Farfalla	Nivello	-
Economy		Nivello+	



305

Kývne	Jednostranné	Zdvíhacie	Posuvné
Pontere	-	-	-



306

Kývne	Jednostranné	Zdvíhacie	Posuvné
Pontere	-	-	-



308

Kývne	Jednostranné	Zdvíhacie	Posuvné
Pontere	-	-	-
Economy			



309

Kývne	Jednostranné	Zdvíhacie	Posuvné
Pontere	-	-	-
Economy			



310

Kývne	Jednostranné	Zdvíhacie	Posuvné
Pontere	-	-	-



311

Kývne	Jednostranné	Zdvíhacie	Posuvné
Pontere	-	-	-



312

Kývne	Jednostranné	Zdvíhacie	Posuvné
Pontere	Pillango	-	-
Economy			



313

Kývne	Jednostranné	Zdvíhacie	Posuvné
Pontere	Pillango	-	-
Economy			



VARIANTY SPRCHOVÝCH KÚTOV

401

Kývne	Jednostranné	Zdvíhacie	Posuvné
Pontere	Pillango	-	-
Flamea +	Flinter		
Economy			



406

Kývne	Jednostranné	Zdvíhacie	Posuvné
Pontere	Farfalla	Nivello	-
Flamea	Pillango	Nivello+	
Flamea+	Fluture		
Economy	Flinter		



402

Kývne	Jednostranné	Zdvíhacie	Posuvné
Pontere	Farfalla	Nivello	-
Flamea +	Pillango		
Economy	Flinter		



407

Kývne	Jednostranné	Zdvíhacie	Posuvné
-	-	-	Aquant



403

Kývne	Jednostranné	Zdvíhacie	Posuvné
Pontere	Farfalla	Nivello	-
Flamea	Pillango	Nivello+	
Flamea+	Papillon		
Economy	Fluture		
	Flinter		



408

Kývne	Jednostranné	Zdvíhacie	Posuvné
-	-	-	Aquant
			Vivere

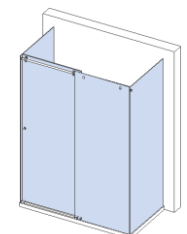

404

Kývne	Jednostranné	Zdvíhacie	Posuvné
Pontere	Farfalla	Nivello	-
Flamea	Pillango	Nivello+	
Flamea+	Papillon		
Economy	Fluture		
	Flinter		



VARIANTY SPRCHOVÝCH KÚTOV

NAJBEŽNEJŠIE RIEŠENIA V KOMBINÁCIÍ S VAŇOU

601

Kývne	Jednostranné	Zdvíhacie	Posuvné
Pontere	Farfalla	Nivello	-
Flamea	Fluture		
Flamea+	Flinter		
Economy			



607

Kývne	Jednostranné	Zdvíhacie	Posuvné
Pontere	Farfalla	Nivello	-
Flamea	Pillango	Nivello+	
Flamea+	Fluture		
Economy	Flinter		



602

Kývne	Jednostranné	Zdvíhacie	Posuvné
-	Farfalla	Nivello	-
	Flinter		



608

Kývne	Jednostranné	Zdvíhacie	Posuvné
-	Farfalla	Nivello	-
	Flinter		



603

Kývne	Jednostranné	Zdvíhacie	Posuvné
Pontere	Farfalla	Nivello	-
Flamea	Pillango	Nivello+	
Flamea+	Fluture		
Economy	Flinter		



609

Kývne	Jednostranné	Zdvíhacie	Posuvné
-	Farfalla	Nivello	-
	Flinter		



604

Kývne	Jednostranné	Zdvíhacie	Posuvné
-	Farfalla	Nivello	-
	Flinter		



610

Kývne	Jednostranné	Zdvíhacie	Posuvné
-	Farfalla	Nivello	-
	Flinter		



605

Kývne	Jednostranné	Zdvíhacie	Posuvné
-	Farfalla	Nivello	-
	Flinter	Nivello+	



611

Kývne	Jednostranné	Zdvíhacie	Posuvné
Pontere	Farfalla	Nivello	-
Flamea	Flinter		
Flamea+			
Economy			



606

Kývne	Jednostranné	Zdvíhacie	Posuvné
	Farfalla	Nivello	
		Nivello+	
Economy	Flinter		



612

Kývne	Jednostranné	Zdvíhacie	Posuvné
Pontere	Farfalla	Nivello	-
Flamea	Pillango	Nivello+	
Flamea+	Fluture		
Economy	Flinter		



VARIANTY SPRCHOVÝCH KÚTOV

613

Kývne	Jednostranné	Zdvíhacie	Posuvné
-	Farfalla	Nivello	-



616

Kývne	Jednostranné	Zdvíhacie	Posuvné
Pontere	Pillango	Nivello	-
Flamea	Fluture	Nivello+	
Flamea+			
Economy			



614

Kývne	Jednostranné	Zdvíhacie	Posuvné
-	Farfalla	-	-



617

Kývne	Jednostranné	Zdvíhacie	Posuvné
Pontere	Pillango	Nivello	-
Flamea	Fluture	Nivello+	
Economy			



615

Kývne	Jednostranné	Zdvíhacie	Posuvné
Pontere	Pillango	Nivello	-
Flamea		Nivello+	
Flamea+			
Economy			



NAJBEŽNEJŠIE RIEŠENIA PRIECHODZEJ SPRCHY

701

Kývne	Jednostranné	Zdvíhacie	Posuvné
Pontere	Farfalla	Nivello	Aquant
Flamea	Pillango	Nivello+	Vivere
Flamea+	Papillon		
Economy	Fluture		
	Flinter		



703

Kývne	Jednostranné	Zdvíhacie	Posuvné
Pontere	Farfalla	Nivello	Aquant
Flamea	Pillango	Nivello+	Vivere
Flamea+	Papillon		
Economy	Fluture		
	Flinter		



702

Kývne	Jednostranné	Zdvíhacie	Posuvné
Pontere	Farfalla	Nivello	Aquant
Flamea	Pillango	Nivello+	Vivere
Flamea+	Papillon		
Economy	Fluture		
	Flinter		



VARIANTY SPRCHOVÝCH KÚTOV

NAJBEŽNEJŠIE RIEŠENIA OBLÚKOVEJ SPRCHY

501

Kývne	Jednostranné	Zdvíhacie	Posuvné
-	Farfalla	Nivello	-
	Pillango	Nivello+	
	Papillon		



Kývne	Jednostranné	Zdvíhacie	Posuvné
-	-	-	Vivere



502

Kývne	Jednostranné	Zdvíhacie	Posuvné
-	Farfalla	Nivello	-
	Pillango	Nivello+	
	Fluture		
	Flinter		



504

505

Kývne	Jednostranné	Zdvíhacie	Posuvné
-	-	-	Vivere



503

Kývne	Jednostranné	Zdvíhacie	Posuvné
-	Farfalla	-	-
	Pillango		



SPRCHY S KÝVNÝMI DVERAMI

materiál - zamak®
 obojstranne otváracé pánty
 neobmedzene nastaviteľný nulový bod a doveranie do posledného centimetra
 tesniaci profil prerušený v oblasti pántu
 optimalizovaný na použitie bez tesniaceho profilu
 vhodné pre bezpečnostné kalené sklo hrúbky 6, 8 a 10 mm
 maximálna šírka dverného krídla 900 mm

maximálne rozmery skla: 900 mm x 2000 mm pri 8 mm =
 nosnosť na 2 pánty: 36 kg
 oválne diery na montážnej platni pre lepšie nastavenie pri montáži
 všetky skrutky okrem vnútornej strany pántu prekrytované
 nevhodné do sauny
 nevhodné pre stavbu okrúhlych spŕch
 kovania nevyžadujú žiadnu údržbu



Variety sprchových kútov Strana 8



Výklenkové sprchy



Rohové sprchy



Kruhové sprchy



5-uholníkové sprchy



U-sprchy



Riešenia pre vaňu

FLAMEA

FLAMEA PÁNTY

FLAMEA KÝVNÝ PÁNT, STENA-SKLO 90°



8180

obojsmerné otváranie 90°
nastaviteľný nulový bod
jednostranná montážna platňa
potrebný výrez skla
hrúbka skla 6 / 8 / 10 mm



Gc

Mc

Ef

74,50 € | 76,50 € | 96,50 € / kus

FLAMEA KÝVNÝ PÁNT, SKLO-SKLO 180°



8182

obojsmerné otváranie 90°
nastaviteľný nulový bod
otváranie v oboch smeroch 90°
v závislosti na tesniacom profile
potrebný výrez do skla
hrúbka skla 6 / 8 / 10 mm



Gc

Mc

Ef

104,50 € | 106,50 € | 124,50 € / kus

TECHNICKÉ DETAILY

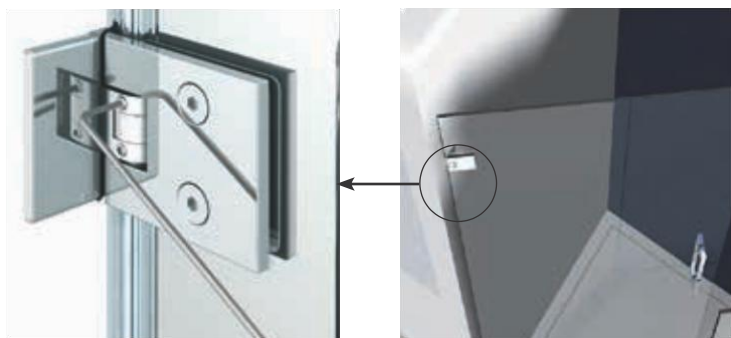

Nulový bod môže byť nastavovaný tak často, ako je potrebné.

Vďaka nastaviteľnému zatváraniu je možné pánty montovať oveľa rýchlejšie najmä, ak steny nie sú pravouhlé.

materiál - zamak®
 obojstranne otváracie pánty
 neobmedzene nastaviteľný nulový bod a doverenie do posledného centimetra
 tesniaci profil prerušený v oblasti pántu
 optimalizovaný na použitie bez tesniaceho profilu
 vhodné pre bezpečnostné kalené sklo hrúbky 6, 8 a 10 mm
 maximálna šírka dverného krídla 1000 mm
 so špeciálnymi podložkami vhodné aj do sauny

nevhodné pre stavbu okrúhlych spŕch
 oválne diery na montážnej platni pre lepšie nastavenie pri montáži
 maximálne rozmery skla: 1000 mm x 2250 mm pri 8 mm = nosnosť (2 Pánty): 45 kg
 žiadne viditeľné skrutky
 špeciálne verzie pántov na WC kabíny (dvojité pánty s kotvením na fixný diel apod.)
 kovania nevyžadujú žiadnu údržbu



Variety sprchových kútov Strana 8



Výklenkové sprchy



Rohové sprchy



Kruhové sprchy



5-uholníkové sprchy



U-sprchy



Riešenia pre vaňu

FLAMEA+

FLAMEA+ PÁNTY

FLAMEA+ KYVNÝ PÁNT, STENA-SKLO 90°



8130 (-SN*)

obojsstranné otváranie 90°
nastaviteľný nulový bod
jednostranná montážna platňa
potrebný výrez skla
neviditeľné skrutky vďaka krycej
platničke
hrúbka skla 6 / 8 / 10 mm



	Gc	Mc	Ef	Gm	
8130	85,50 €	87,50 €	110,50 €	111,50 €	/kus
8130-SN*	95,50 €	97,50 €	120,50 €	N/A	

* (-SN) - odolnosť voči vysokej teplote - pre sauny, toto označenie uveďte iba ak požadujete verziu do sauny

FLAMEA+ KYVNÝ PÁNT, STENA-SKLO 90°



8134 (-SN*)

obojsstranné otváranie 90°
nastaviteľný nulový bod
obojsstranná montážna platňa
potrebný výrez skla
neviditeľné skrutky vďaka krycej
platničke
hrúbka skla 6 / 8 / 10 mm



	Gc	Mc	Ef	Gm	
8134	89,50 €	91,50 €	115,50 €	116,50 €	/kus
8134-SN*	99,50 €	101,50 €	125,50 €	N/A	

* (-SN) - odolnosť voči vysokej teplote - pre sauny, toto označenie uveďte iba ak požadujete verziu do sauny

FLAMEA+ KYVNÝ PÁNT, SKLO-SKLO 90°



8136 (-SN*)

obojsstranné otváranie 90°
nastaviteľný nulový bod
hrúbka skla 6 / 8 / 10 mm
diery namiesto výrezu umožňujú
tubovité osadenie dverného
krídla voči fixnému dielu



	Gc	Mc	Ef	Gm	
8136	119,50 €	122,50 €	149,50 €	155,50 €	/kus
8136-SN*	129,50 €	133,00 €	162,00 €	N/A	

* (-SN) - odolnosť voči vysokej teplote - pre sauny, toto označenie uveďte iba ak požadujete verziu do sauny

FLAMEA+ KYVNÝ PÁNT, SKLO-SKLO 180°



8132 (-SN*)

otváranie v oboch smeroch 90°
závislosti na tesniacom profile
nastaviteľný nulový bod
potrebný výrez skla
neviditeľné skrutky vďaka krycej
platničke
hrúbka skla 6 / 8 / 10 mm



	Gc	Mc	Ef	Gm	
8132	117,50 €	120,50 €	149,50 €	152,50 €	/kus
8132-SN*	127,50 €	131,00 €	162,00 €	N/A	

* (-SN) - odolnosť voči vysokej teplote - pre sauny, toto označenie uveďte iba ak požadujete verziu do sauny

aplikácie pre výklenkové sprchy, rohové sprchy,

5-uholnikové sprchy, U-sprchy, vane alebo špeciálne riešenia

pevný čap otáčania, umožňuje použitie ako kývne dvere multifunkčné kovania pre viac ako 50 konštrukčných situácií

oválne diery s vrchnou krytkou skracujú čas montáže nastaviteľné zatváranie umožňuje jednoduchšiu montáž pántov najmä, ak steny nie sú pravouhlé. Tak je možné zvládnuť aj špeciálne dizajny.

flexibilné vďaka neobmedzenému nastaveniu nulového bodu

nosnosť 2 pántov: 50 kg, čo korešponduje so skleneným

krídlom rozmerov 1000 x 2500 mm a hrúbke skla 8 mm

pánty sú vhodné pre sklo o hrúbke 8 a 10 mm

nulový bod môže byť nastavovaný tak často ako je potrebné

nehodné pre stavbu okrúhlych sprch

kovania nevyžadujú žiadnu údržbu

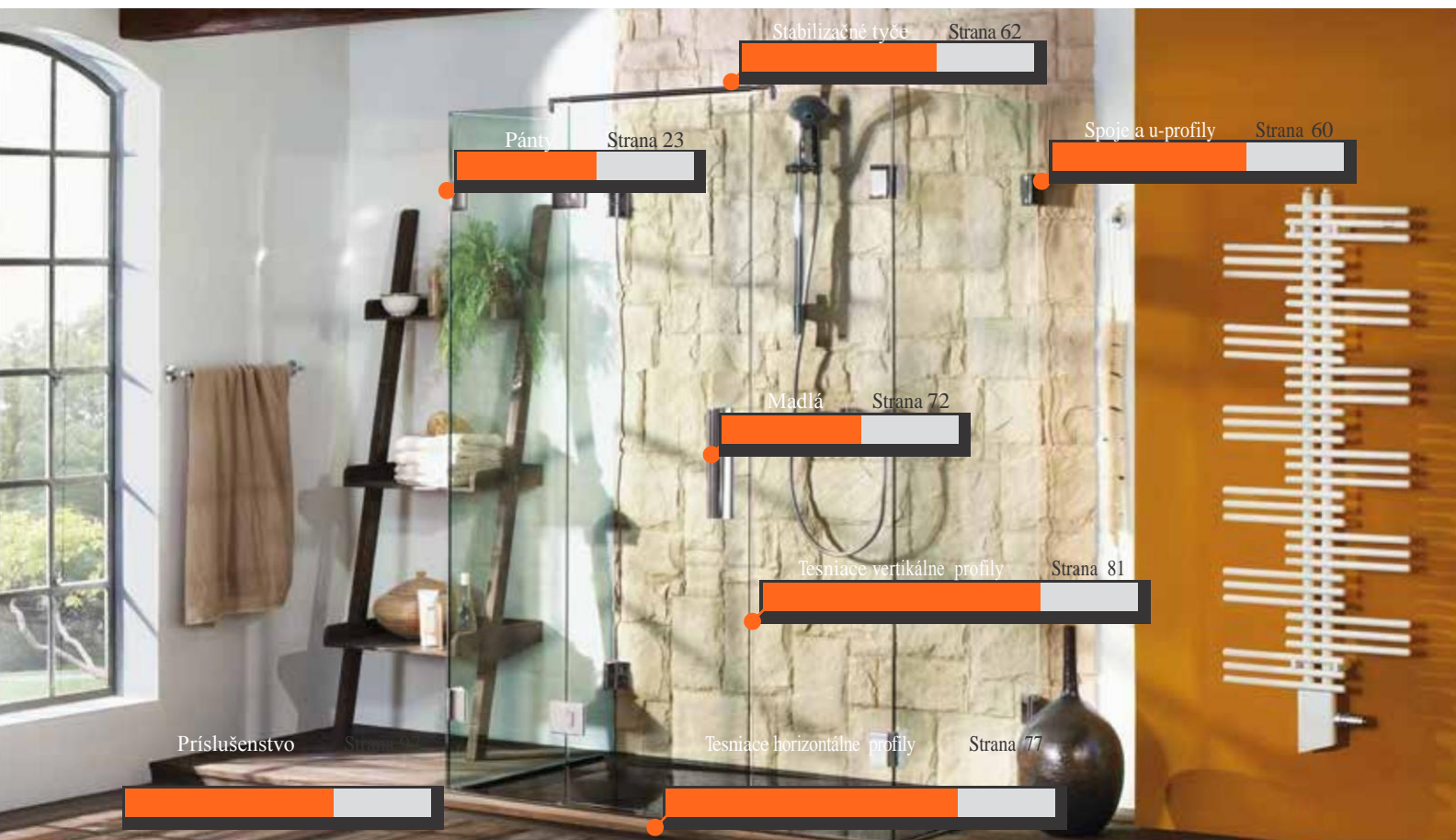

Variety sprchových kútov

Strana 8



Výklenkové sprchy



Rohové sprchy



Kruhové sprchy



5-uholnikové sprchy



U-sprchy



Riešenia pre vaňu

PONTERE

PONTERE PÁNTY

PONTERE KÝVNY PÁNT, STENA-SKLO 90°



8406

obojsstranné otváranie 90°
nastaviteľný nulový bod
jednostranná montážna platňa
hrúbka skla 8 / 10 mm



97,00 € 99,50 € 125,50 € /kus



PONTERE KÝVNY PÁNT, STENA-SKLO 135°



8414

otváranie v oboch smeroch 90° v
závislosti na tesniacom profile
nastaviteľný nulový bod
potrebný výrez skla
hrúbka skla 8 / 10 mm



160,00 € 163,50 € 186,50 € /kus



PONTERE KÝVNY PÁNT, STENA-SKLO 90°



8408

obojsstranné otváranie 90°
nastaviteľný nulový bod
obojsstranná montážna platňa
hrúbka skla 8 / 10 mm



95,50 € 98,50 € 123,50 € /kus



PONTERE KÝVNY PÁNT, STENA-SKLO 180°



8412

obojsstranné otváranie 90°
nastaviteľný nulový bod
predĺžená montážna platňa s
možnosťou otočenia L/P
hrúbka skla 8 / 10 mm



144,00 € 147,00 € 175,00 € /kus



PONTERE KÝVNY PÁNT, STENA-SKLO 90°



8404

obojsstranné otváranie 90°
nastaviteľný nulový bod
zmenšená montážna platňa*
nastaviteľná výška
hrúbka skla 8 / 10 mm



95,50 € 98,50 € 123,50 € /kus



PONTERE KÝVNY PÁNT, SKLO-SKLO 180°



8400

obojsstranné otváranie 90°
nastaviteľný nulový bod
otváranie v oboch smeroch 90° v
závislosti na tesniacom profile
hrúbka skla 8 / 10 mm



154,50 € 157,50 € 184,50 € /kus



i * zmenšená montážna platňa neumožňuje efektívne prenášať na stenu zaťaženia väčších dverí
a preto je nosnosť tohto pántu znížená na 36 kg a maximálnu šírku krídla 700 mm



PONTERE

PONTERE KÝVNY PÁNT, SKLO-SKLO 135°



8402

obojsstranné otváranie 90°
nastaviteľný nulový bod
kyv v oboch smeroch 90° v závis-
losti na tesniacom profile
hrúbka skla 8 / 10 mm



160,00 € | 163,50 € | 186,50 € / kus



PONTERE KÝVNY PÁNT, SKLO-SKLO 90°



8410

obojsstranné otváranie 90°
nastaviteľný nulový bod
hrúbka skla 8 / 10 mm



158,00 € | 159,00 € | 187,00 € / kus



TECHNICKÉ DETAILY



nulový bod môže byť nastavovaný tak často, ako to je potrebné

ECONOMY



materiál - Mosadz
 obojstranne otváratevé pánty
 jednorázovo nastaviteľný nulový v ľubovoľnom rozsahu
 tesniaci profil prerušený v oblasti pántu
 vhodné pre bezpečnostné kalené sklo hrúbky 6, 8 a 10 mm
 maximálne rozmery skla: 800 mm x 2250 mm pri 8 mm =
 nosnosť (2 Pánty): 36 kg

maximálna šírka dverného krídla 800 mm
 bez oválnych dier na montážnej platni
 viditeľné skrutky na montážnej platni aj na vnútornej strane
 pántu
 nevhodné do sauny
 nevhodné pre stavbu okrúhlych spŕch
 kovania nevyžadujú žiadnu údržbu

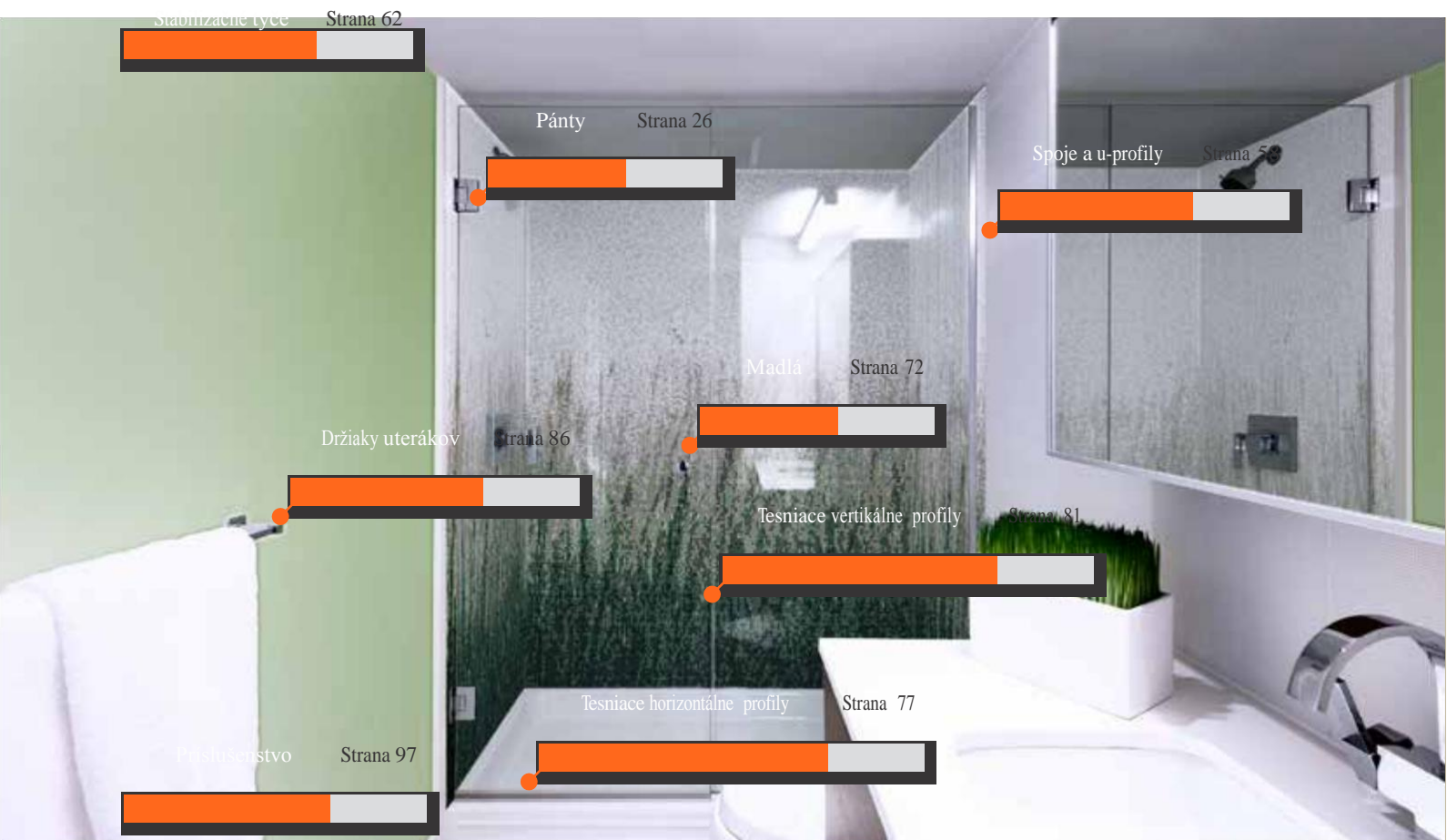

Variety sprchových kútov Strana 8



Výklenkové sprchy



Rohové sprchy



Kruhové sprchy



5-uholníkové sprchy



U-sprchy



Riešenia pre vaňu

Uvedené ceny sú bez DPH



ECONOMY

ECONOMY PÁNTY

ECONOMY KYVNÝ PÁNT, SKLO-SKLO 180°



PD180

obojsstranné otváranie 90°
hrúbka skla 6–10 mm
nastaviteľný nulový bod
potrebný výrez skla

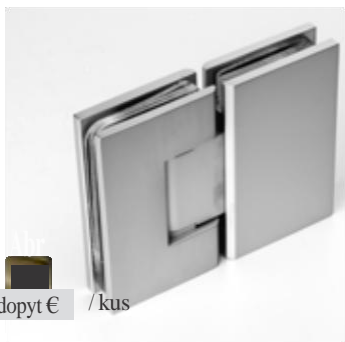

45.00 € | 57.00 € | 51.00 € | dopyt € / kus

PD180.FIX

pevný nulový bod



35.00 € / kus

ECONOMY KYVNÝ PÁNT, SKLO-SKLO 90°



PD90L

obojsstranné otváranie 90°
hrúbka skla 6–10 mm
nastaviteľný nulový bod
potrebný výrez skla



49.00 € | 61.00 € | 55.00 € | dopyt € / kus

ECONOMY KYVNÝ PÁNT, SKLO-SKLO 135°



PD135

obojsstranné otváranie 90°
hrúbka skla 6–10 mm
nastaviteľný nulový bod
potrebný výrez skla



49.00 € | 61.00 € | 55.00 € | dopyt € / kus

ECONOMY KYVNÝ PÁNT, STENA-SKLO 90°



PD90E

obojsstranné otváranie 90°
hrúbka skla 6–10 mm
nastaviteľný nulový bod
jednostranná montážna platňa
potrebný výrez skla



29.00 € | 41.00 € | 35.00 € | dopyt € / kus

PD90E.FIX

pevný nulový bod



19.00 € / kus

ECONOMY KYVNÝ PÁNT, STENA-SKLO 90°



PD90D

obojsstranné otváranie 90°
hrúbka skla 6–10 mm
nastaviteľný nulový bod
obojsstranná montážna platňa
potrebný výrez skla



32.00 € | 44.00 € | 38.00 € | dopyt € / kus

ECONOMY+

ECONOMY+ PÁNTY

materiál - Mosadz
obojsstranne otváracé pánty
jednorázovo nastaviteľný nulový v ľubovoľnom rozsahu
tesniaci profil prerušený v oblasti pántu
vhodné pre bezpečnostné kalené sklo hrúbky 8, 10 a 12 mm
maximálne rozmery skla: 800 mm x 2250 mm pri 8 mm =
nosnosť (2 Pánty): 36 kg

maximálna šírka dverného krídla 800 mm
bez oválnych dier na montážnej platni
neviditeľné skrutky na vnútornej strane pántu
nevhodné do sauny
nevhodné pre stavbu okrúhlych spŕch
kovania nevyžadujú žiadnu údržbu

ECONOMY+ KYVNÝ PÁNT, SKLO-SKLO 180°



PDP180

obojsstranné otváranie 90°
hrúbka skla 8, 10 a 12 mm
žiadne viditeľné skrutky na pánte
nastaviteľný nulový bod
potrebný výrez skla



69.00 € | 75.00 € | 75.00 € / kus

ECONOMY+ KYVNÝ PÁNT, STENA-SKLO 90°



PDP90D

obojsstranné otváranie 90°
hrúbka skla 8, 10 a 12 mm
žiadne viditeľné skrutky na p
nastaviteľný nulový bod
obojsstranná montážna platňa
potrebný výrez skla



52.00 € | 59.00 € | 59.00 € / kus

ECONOMY+ KYVNÝ PÁNT, SKLO-SKLO 90°



PDP90L

obojsstranné otváranie 90°
hrúbka skla 8, 10 a 12 mm
žiadne viditeľné skrutky na pánte
nastaviteľný nulový bod
potrebný výrez skla

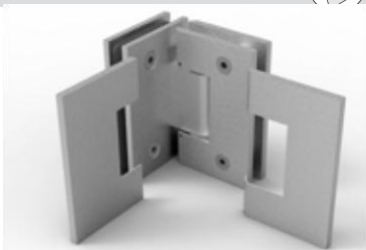

69.00 € | 75.00 € | 75.00 € / kus

ECONOMY+ KYVNÝ PÁNT, STENA-SKLO 90°



PDP90E

obojsstranné otváranie 90°
hrúbka skla 8, 10 a 12 mm
žiadne viditeľné skrutky na pánte
nastaviteľný nulový bod
jednostranná montážna platňa
potrebný výrez skla



52.00 € | 59.00 € | 59.00 € / kus

ECONOMY+ KYVNÝ PÁNT, SKLO-SKLO 135°



PDP135

obojsstranné otváranie 90°
hrúbka skla 8, 10 a 12 mm
žiadne viditeľné skrutky na pánte
nastaviteľný nulový bod
potrebný výrez skla



69.00 € | 75.00 € | 75.00 € / kus

ECONOMY

ECONOMY ZVÝHACIA LIŠTA

materiál - Hliník/Plast pochrómovaný
obojstranne otváracia lišta
zdvíhacia funkcia pri otvorení
nastaviteľný nulový v ľubovoľnom rozsahu
vhodné pre bezpečnostné kalené sklo hrúbky 6 mm
maximálne rozmery skla: 800 mm x 2500 mm pri 6 mm =
nosnosť: 30 kg

maximálna šírka dverného krídla 800 mm
nevhodné do sauny
nevhodné pre stavbu okrúhlych spŕch
kovania nevyžadujú žiadnu údržbu
spoj sklo-lišta je potrebné lepiť silikónom (nie je súčasťou)
dĺžka lišty je ľubovoľne skrátiteľná

ECONOMY ZDVÍHACIA LIŠTA, STENA-SKLO 90°

ZL2500

obojstranné otváranie 90°
zdvíhacia funkcia pri otvorení
hrúbka skla 6 mm
nastaviteľný nulový bod
bez opracovania skla



52.00 € / kus



SPRCHY S JEDNOSTRANNÝMI DVERAMI

jednostranne otvárate pánty
bez dovierania a nastaviteľného nulového bodu
priebežný tesniaci profil pozdĺž celej hrany skla zaručuje
vysokú tesnosť
vhodné pre bezpečnostné kalené sklo hrúbky 6, 8 a 10
mm
maximálne rozmery skla: 1000 mm x 2000 mm pri 8 mm =
nosnosť (2 Pánty): 40 kg
maximálna šírka dverného krídla 1000 mm

žiadne viditeľné skrutky
maximálna šírka dverí je do 1400 mm (na výšku 1600 mm)
v prípade riešenia pre vaňu
oválne diery na montážnej platni pre lepšie nastavenie pri
montáži
nevhodné do sauny
vhodné na vane a špeciálne riešenia
vhodné pre stavbu okrúhlych sprch
kovania nevyžadujú žiadnu údržbu

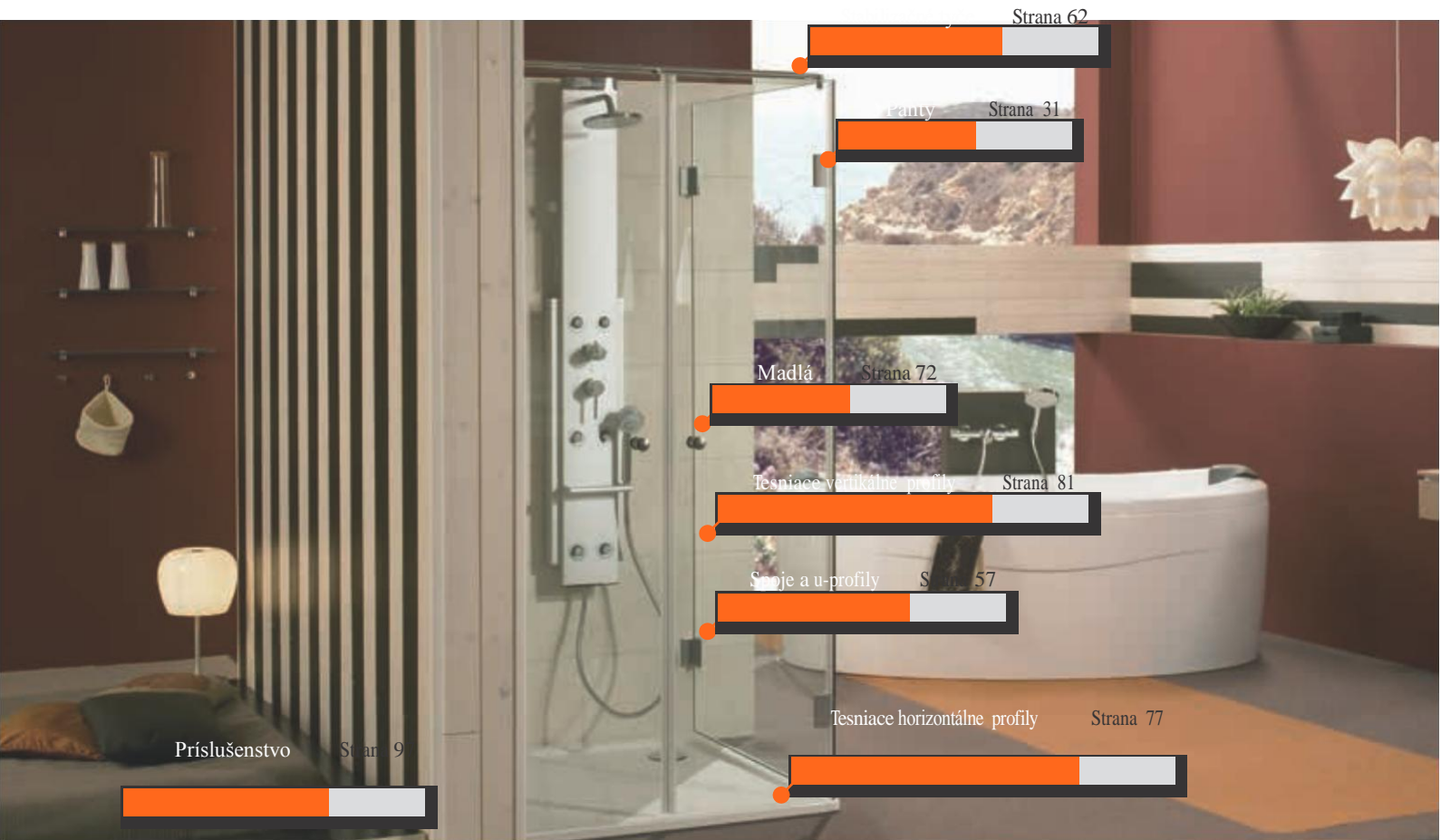

Variety sprchových kútov

Strana 8



Výklenkové sprchy



Rohové sprchy



Kruhové sprchy



5-uholníkové sprchy



U-sprchy



Riešenia pre vaňu

FARFALLA

FARFALLA PÁNTY

FARFALLA PÁNT, SKLO-STENA 90°



8128

jednostranné otváranie do vonkajšej strany o 180°
 bez možnosti nastavenia nulového bodu a bez dovierania
 jednostranná montážna platňa
 žiadne viditeľné skrutky
 potrebné vŕtanie do skla
 hrúbka skla 6 / 8 / 10 mm



67,50 € | 73,50 € | 86,50 € / kus

FARFALLA PÁNT, SKLO-STENA 90°



8120

jednostranné otváranie do vnútornej strany o 90°
 bez možnosti nastavenia nulového bodu a bez dovierania
 jednostranná montážna platňa
 žiadne viditeľné skrutky
 potrebné vŕtanie do skla
 hrúbka skla 6 / 8 / 10 mm



67,50 € | 73,50 € | 86,50 € / kus

FARFALLA PÁNT, SKLO-SKLO 135°



8126

jednostranné otváranie do vonkajšej strany o 200°
 bez možnosti nastavenia nulového bodu a bez dovierania
 žiadne viditeľné skrutky
 potrebné vŕtanie do skla
 hrúbka skla 6 / 8 / 10 mm



98,50 € | 104,50 € | 117,50 € / kus

FARFALLA PÁNT, SKLO-SKLO 180°



8122

jednostranné otváranie do vonkajšej strany o 180°
 bez možnosti nastavenia nulového bodu a bez dovierania
 žiadne viditeľné skrutky
 potrebné vŕtanie do skla
 hrúbka skla 6 / 8 / 10 mm



98,50 € | 104,50 € | 117,50 € / kus

FARFALLA PÁNT, SKLO-SKLO 180°



8124 DNU

jednostranné otváranie do vnútornej strany o 170°
 bez možnosti nastavenia nulového bodu a bez dovierania
 žiadne viditeľné skrutky
 potrebné vŕtanie skla
 hrúbka skla 6/8/10 mm



98,50 € | 104,50 € | 117,50 € / kus

FARFALLA PÁNT, SKLO-SKLO 90°



8124 VON

jednostranné otváranie do vonkajšej strany o 90°
 bez možnosti nastavenia nulového bodu a bez dovierania
 žiadne viditeľné skrutky
 potrebné vŕtanie skla
 hrúbka skla 6/8/10 mm



98,50 € | 104,50 € | 117,50 € / kus



jednostranne otvárate pánty
 variabilná pružinová technológia - 2 pružiny pre ľahké dvere, 4 pružiny pre stredne-ťažké a veľmi-ťažké dvere
 neobmedzene nastaviteľný nulový bod a dôveranie do posledného centimetra
 priebežný tesniaci profil pozdĺž celej hrany skla zaručuje vysokú tesnosť
 vhodné pre bezpečnostné kalené sklo hrúbky 6, 8 a 10 mm

maximálna šírka dverného krídla 1000 mm
 maximálne rozmery skla: 1000 mm x 2000 mm pri 8 mm = nosnosť (2 Pánty): 40 kg
 oválne diery na montážnej platni pre lepšie nastavenie pri montáži
 všetky skrutky okrem vnútornej strany pántu prekrytované nevhodné do sauny
 vhodné pre stavbu okrúhlych sprch
 kovania nevyžadujú žiadnu údržbu



Variety sprchových kútov Strana 8



Výklenkové sprchy



Rohové sprchy



Kruhové sprchy



5-uholníkové sprchy



U-sprchy



Riešenia pre vaňu

PILLANGO

PILLANGO PÁNTY

PILLANGO PÁNT, SKLO-STENA 90°



8481 / 8480

jednostranné otváranie do vonkajšej strany o 90°
nastaviteľný nulový bod
jednostranná montážna platňa
potrebné vŕtanie do skla
hrúbka skla 6 / 8 / 10 mm



Gc

Mc



8481	89,00 €	93,00 €	119,00 €	- 2 pružiny	/ kus
8480	89,00 €	93,00 €	119,00 €	- 4 pružiny	

PILLANGO PÁNT, SKLO-SKLO 135°



8487 / 8486

jednostranné otváranie do vonkajšej strany o 90°
nastaviteľný nulový bod
potrebné vŕtanie do skla
hrúbka skla 6 / 8 / 10 mm



Gc

Mc

Ef

8487	153,00 €	158,00 €	189,00 €	- 2 pružiny	/ kus
8486	153,00 €	158,00 €	189,00 €	- 4 pružiny	

PILLANGO PÁNT, SKLO-SKLO 180°



8483 / 8482

jednostranné otváranie do vonkajšej strany o 135°
nastaviteľný nulový bod
potrebné vŕtanie do skla
hrúbka skla 6 / 8 / 10 mm



Gc

Mc



8483	153,00 €	158,00 €	189,00 €	- 2 pružiny	/ kus
8482	153,00 €	158,00 €	189,00 €	- 4 pružiny	

PILLANGO PÁNT, SKLO-SKLO 90°



8485 / 8484

jednostranné otváranie do vonkajšej strany o 90°
nastaviteľný nulový bod
potrebné vŕtanie do skla
hrúbka skla 6 / 8 / 10 mm



8485	153,00 €	158,00 €	189,00 €	- 2 pružiny	/ kus
8484	153,00 €	158,00 €	189,00 €	- 4 pružiny	

TECHNICKÉ DETAILY

pánty sprchových dverí môžu mať 2- alebo 4-pružiny v závislosti od veľkosti dverného kridla (2 pružiny pre ľahké dvere, 4 pružiny pre stredne-ťažké a veľmi-ťažké dvere)
viac-pružinová technológia zaisťuje rovnomerné rozloženie sily a poskytuje stabilitu a dlhú životnosť

2 pružiny

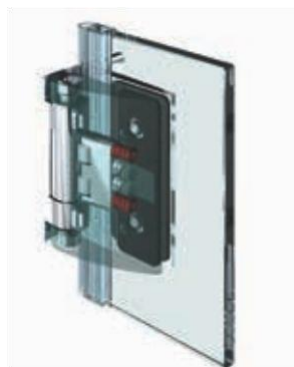

4 pružiny



jednostranne otváracé pánty
 pevný nulový bod a dovieranie od úplného otvorenia do posledného centimetra
 uzatváranie pomocou permanentného magnetu, obzvlášť vhodné pre situácie, kedy sú dvere sprchy v konflikte s inými dverami a je nutné, aby dvere sprchy boli vždy uzavreté
 priebežný tesniaci profil pozdĺž celej hrany skla zaručuje vysokú tesnosť
 vhodné pre bezpečnostné kalené sklo hrúbky 6, 8 a 10 mm
 maximálna šírka dverného krídla 1000 mm

maximálne rozmery skla: 1000 mm x 2000 mm pri 8 mm = nosnosť (2 Pánty): 40 kg
 oválne diery na montážnej platni pre lepšie nastavenie pri montáži
 žiadne viditeľné skrutky
 nevhodné do sauny
 nie je vhodné na vane a špeciálne riešenia
 vhodné pre stavbu okrúhlych sprch
 kovania nevyžadujú žiadnu údržbu

Strana 62

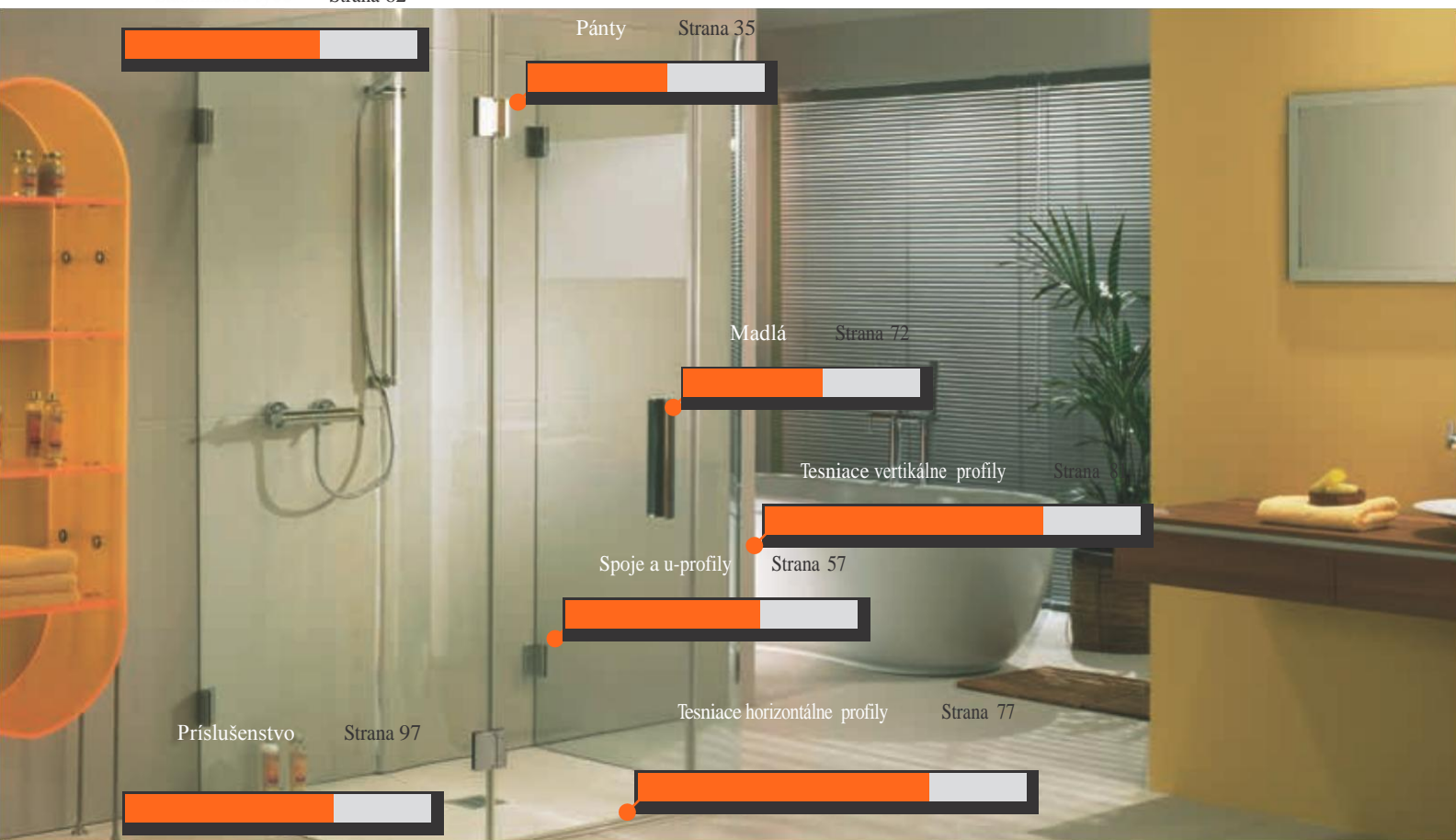

Varianty sprchových kútov

Strana 8



Výklenkové sprchy



Rohové sprchy



Kruhové sprchy



5-uholníkové sprchy



U-sprchy

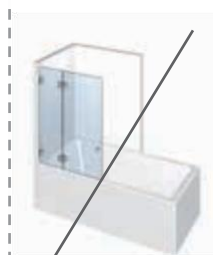

Riešenia pre vaňu

PAPILLON

PAPILLON PÁNTY

PAPILLON PÁNT, STENA-SKLO 90°



8100 / 8101

jednostranné otváranie do vonkajšej strany o 90°
pevný nulový bod
jednostranná montážna platňa
žiadne viditeľné skrutky
potrebné vŕtanie do skla
hrúbka skla 6 / 8 / 10 mm



8100	78,50 €	88,50 €	107,50 €	samozatvárací	/ kus
8101	75,50 €	84,50 €	103,50 €	bez samozatvárania	

PAPILLON PÁNT, SKLO-SKLO 180°



8102 / 8103

jednostranné otváranie do vonkajšej strany o 90°
pevný nulový bod
žiadne viditeľné skrutky
potrebné vŕtanie do skla
hrúbka skla 6 / 8 / 10 mm



8102	135,50 €	145,50 €	164,50 €	samozatvárací	/ kus
8103	129,50 €	139,50 €	156,50 €	bez samozatvárania	

PAPILLON PÁNT, SKLO-SKLO 135°



8104 / 8105

jednostranné otváranie do vonkajšej strany o 90°
pevný nulový bod
žiadne viditeľné skrutky
potrebné vŕtanie do skla
hrúbka skla 6 / 8 / 10 mm



8104	135,50 €	145,50 €	164,50 €	samozatvárací	/ kus
8105	129,50 €	139,50 €	156,50 €	bez samozatvárania	

TECHNICKÉ DETAILY

So samozatváracím mechanizmom bez štandardného pružinového mechanizmu a tiež aj bez mechanického trenia



Papillon-kovanie dostupné aj bez magnetického spoja, magnet je nahradený záslepkou

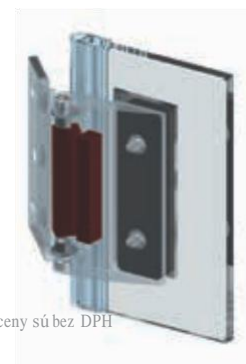

Uvedené ceny sú bez DPH

jednostranne otvárate pánty
 nastaviteľný nulový bod $\pm 6^\circ$ a dovieranie do posledného centimetra
 bez nutnosti tesniaceho profilu na strane pántov, tesnosť je zabezpečená presahom fixného dielu a dverí
 vhodné pre bezpečnostné kalené sklo hrúbky 6, 8 mm s možnosťou ich vzájomnej kombinácie
 max. rozmery skla: 900 mm x 2000 mm pri 8 mm = nosnosť (2 Pánty): 36kg
 maximálna šírka dverného krídla 900 mm

viditeľné skrutky na vnútornej strane pántu
 výhodné opracovanie skla: pevný diel má jedno vŕtanie pre každý pánt, dverné krídlo nevyžaduje výrez ani vŕtanie pre pánt
 Dverné krídlo je možné voľne uložiť a tým určiť presah skiel od 80 po 250 mm. Preto je montáž veľmi jednoduchá a systém má veľké rozmerové tolerancie
 nevhodné do sauny
 vhodné pre stavbu okrúhlych sprch kovania nevyžadujú žiadnu údržbu



Varianty sprchových kútov Strana 8



Výklenkové sprchy



Rohové sprchy



Kruhové sprchy



5-uholnikové sprchy



U-sprchy



Riešenia pre vaňu

FLUTURE

FLUTURE PÁNTY

PÁR FLUTURE PÁNTOV, SKLO-SKLO 180°



8190

jednostranné otváranie do vonkajšej strany o 180°
nastaviteľný nulový bod +/- 6°
potrebné vŕtanie do skla na fixnom diely
hrúbka skla 6/8 mm (aj kombinácia)
prekrývanie skla
pre montáž BEZ ochrany proti záplavovej vlne



197,00 € | 209,00 € | 235,00 € / pár



PÁR FLUTURE PÁNTOV, SKLO-SKLO 180°



8192

jednostranné otváranie do vonkajšej strany o 180°
nastaviteľný nulový bod +/- 6°
potrebné vŕtanie do skla na fixnom diely
hrúbka skla 6/8 mm (aj kombinácia)
prekrývanie skla
pre montáž S ochranou proti záplavovej vlne



197,00 € | 209,00 € | 235,00 € / pár



TECHNICKÉ DETAILY



Jednostranné otváranie 180° do vonkajšej strany.
Jednoduché čistenie vďaka úplnému otvoreniu dverného krídla do vonkajšej strany.



jednostranne otvárate pánty
 pevný nulový bod v 0° a doveranie do posledného centimetra
 variabilná pružinová technológia - možnosť voľby od štandardných 3-och pružín až po verziu bez uzatváracieho mechanizmu
 priebežný tesniaci profil pozdĺž celej hrany skla zaručuje vysokú tesnosť
 vhodné pre bezpečnostné kalené sklo hrúbky 6, 8 a 10 mm
 maximálna šírka dverného krídla 900 mm

maximálne rozmery skla: 900 mm x 2000 mm pri 8 mm = nosnosť (2 Pánty): 36 kg
 oválne diery na montážnej platni pre lepšie nastavenie pri montáži
 veľmi tenký protikus zvyčajne minimalistický vzhľad
 žiadne viditeľné skrutky
 nevhodné do sauny
 vhodné na vane a špeciálne riešenia
 vhodné pre stavbu okrúhlych sprch kovania nevyžadujú žiadnu údržbu

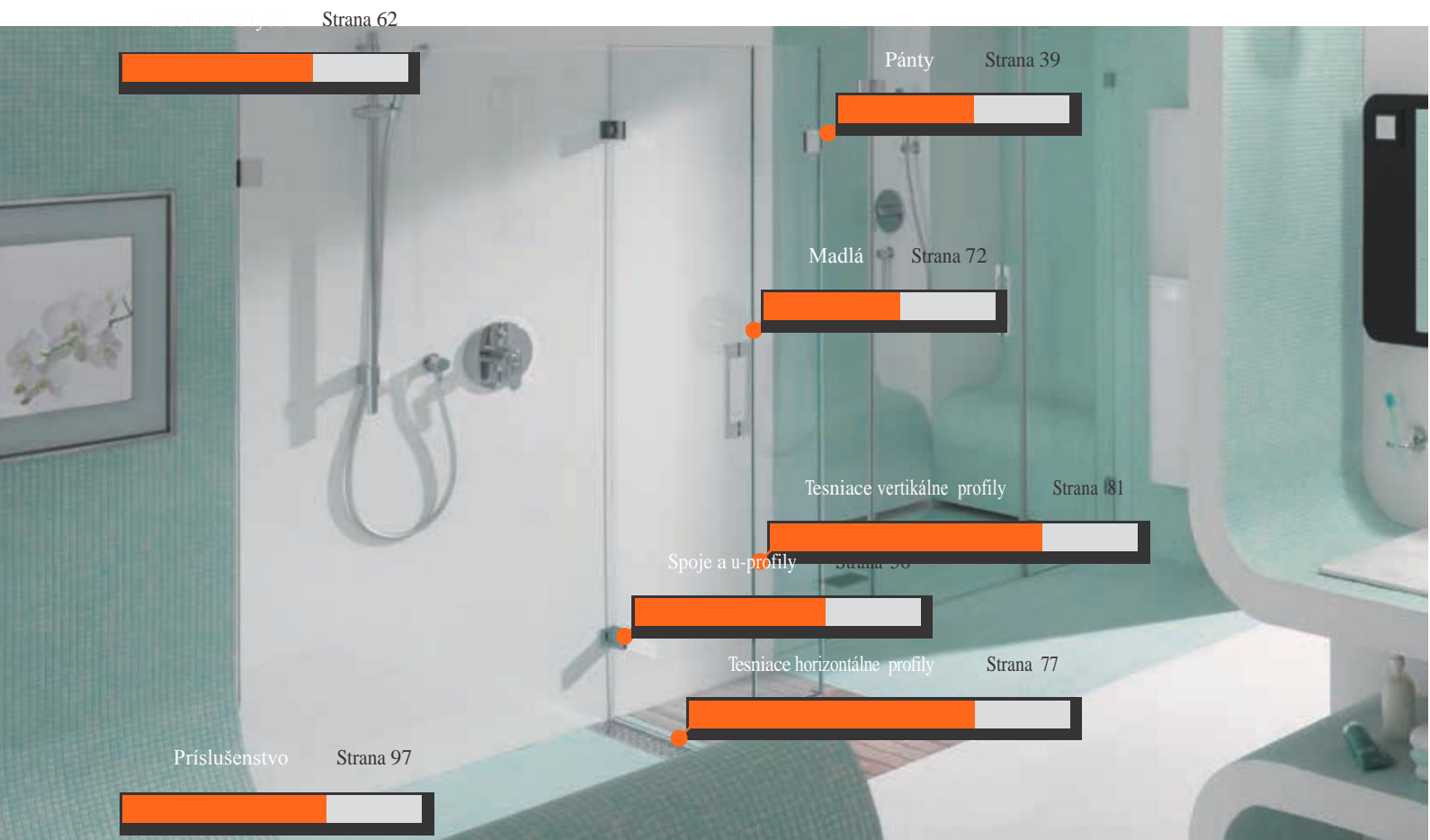

Variety sprchových kútov Strana 8



Výklenkové sprchy



Rohové sprchy



Kruhové sprchy



5-uholnikové sprchy



U-sprchy



Riešenia pre vaňu

FLINTER

FLINTER PÁNTY

FLINTER PÁNT, STENA-SKLO 90°



8150

jednostranné otváranie do
vnútornej strany o 90°

pevný nulový bod v 0°
jednostranná montážna platňa
žiadne viditeľné skrutky
potrebné vŕtanie do skla
hrúbka skla 6 / 8 / 10 mm



8150	69,50 €	75,50 €	89,50 €	- 3 pružiny	
8150-2F	dopyt €	dopyt €	dopyt €	- 2 pružiny	/ kus
8150-1F	dopyt €	dopyt €	dopyt €	- 1 pružiny	
8150-0F	dopyt €	dopyt €	dopyt €	- bez pružiny	

FLINTER PÁNT, STENA-SKLO 90°



8154

jednostranné otváranie do vonkajšej
strany o 90°

pevný nulový bod v 0°
jednostranná montážna platňa
žiadne viditeľné skrutky
potrebné vŕtanie do skla
hrúbka skla 6 / 8 / 10 mm



8154	74,50 €	81,50 €	95,50 €	- 3 pružiny	
8154-2F	dopyt €	dopyt €	dopyt €	- 2 pružiny	/ kus
8154-1F	dopyt €	dopyt €	dopyt €	- 1 pružiny	
8154-0F	dopyt €	dopyt €	dopyt €	- bez pružiny	

FLINTER PÁNT, STENA-SKLO 90°



8152

jednostranné otváranie do vonkajšej
strany o 90°

pevný nulový bod v 0°
jednostranná montážna platňa
žiadne viditeľné skrutky
potrebné vŕtanie do skla
hrúbka skla 6 / 8 / 10 mm



8152	69,50 €	75,50 €	89,50 €	- 3 pružiny	
8152-2F	dopyt €	dopyt €	dopyt €	- 2 pružiny	/ kus
8152-1F	dopyt €	dopyt €	dopyt €	- 1 pružiny	
8152-0F	dopyt €	dopyt €	dopyt €	- bez pružiny	

FLINTER PÁNT, SKLO-SKLO 90°



8158

jednostranné otváranie do vonkajšej
strany o 155°

pevný nulový bod v 0°
žiadne viditeľné skrutky
potrebné vŕtanie do skla
hrúbka skla 6 / 8 / 10 mm



8158	98,50 €	104,50 €	117,50 €	- 3 pružiny	
8158-2F	dopyt €	dopyt €	dopyt €	- 2 pružiny	/ kus
8158-1F	dopyt €	dopyt €	dopyt €	- 1 pružiny	
8158-0F	dopyt €	dopyt €	dopyt €	- bez pružiny	

FLINTER

FLINTER PÁNTY

FLINTER PÁNT, SKLO-SKLO 180°



8160

jednostranné otváranie do
vnútornej strany o 180°

pevný nulový bod v 0°
potrebné vŕtanie do skla
hrúbka skla 6 / 8 / 10 mm



	Gc	Mc	Ef	
8160	98,50 €	104,50 €	117,50 €	- 3 pružiny
8160-2F	dopyt €	dopyt €	dopyt €	- 2 pružiny / kus
8160-1F	dopyt €	dopyt €	dopyt €	- 1 pružiny
8160-0F	dopyt €	dopyt €	dopyt €	- bez pružiny

FLINTER PÁNT, SKLO-SKLO 180°



8162

jednostranné otváranie do
vonkajšej strany o 180°

pevný nulový bod v 0°
potrebné vŕtanie do skla
hrúbka skla 6 / 8 / 10 mm

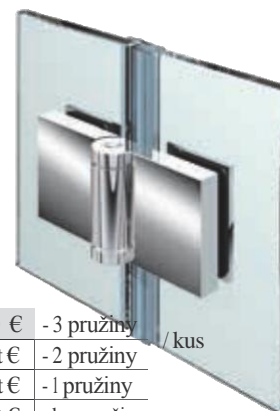

	Gc	Mc	Ef	
8162	98,50 €	104,50 €	117,50 €	- 3 pružiny / kus
8162-2F	dopyt €	dopyt €	dopyt €	- 2 pružiny
8162-1F	dopyt €	dopyt €	dopyt €	- 1 pružiny
8162-0F	dopyt €	dopyt €	dopyt €	- bez pružiny

FLINTER PÁNT, SKLO-SKLO 135°



8164

jednostranné otváranie do
vonkajšej strany o 225°

pevný nulový bod v 0°
potrebné vŕtanie do skla
hrúbka skla 6 / 8 / 10 mm



	Gc	Mc	Ef	
8164	98,50 €	104,50 €	117,50 €	- 3 pružiny
8164-2F	dopyt €	dopyt €	dopyt €	- 2 pružiny / kus
8164-1F	dopyt €	dopyt €	dopyt €	- 1 pružiny
8164-0F	dopyt €	dopyt €	dopyt €	- bez pružiny

SPRCHY SO ZDVÍHACÍMI DVERAMI

jednostranne otváracie pánty
 zdvíhacia a spúšťacia funkcionálna - zdvih cca 6 mm až po 54°
 samozatváracie do 54°
 neobmedzene nastaviteľný nulový bod a dovieranie do posledného centimetra
 priebežny tesniaci profil pozdĺž celej hrany skla zaručuje vysokú tesnosť a zároveň zvýšená tesnosť pri uzavretí sprche kvôli väčšiemu tlaku dverí vyvinutému na tesnenie vhodné pre bezpečnostné kalené sklo hrúbky 6, 8 a 10 mm (pre Nivello+ len 8 a 10 mm)
 max. rozmery skla: 900x2000 mm pri 8 mm = nosnosť (2 Pánty): 36kg
 oválne diery na montážnej platni pre lepšie nastavenie pri montáži

maximálna šírka dverného krídla 900 mm
 špeciálne verzie pántov na WC kabíny (dvojité pánty s kotvením na fixný diel a pod)
 so špeciálnymi podložkami vhodné aj do sauny so zapustenými skrutkami alebo s krytkou (žiadne viditeľné skrutky)
 nevhodné do sauny
 vhodné na vane a špeciálne riešenia vhodné pre stavbu okrúhlych sprch kovania nevyžadujú žiadnu údržbu nezávisle nastaviteľný vo všetkých smeroch (+/- 2 mm) - aj v zapustenej diere
 rada Nivello+ má zapustené skrutky v skle pre pohodlné čistenie
 žiadne viditeľné skrutky

Strana 62



Variety sprchových kútov

Strana 8



Výklenkové sprchy



Rohové sprchy



Kruhové sprchy



5-uholníkové sprchy



U-sprchy



Riešenia pre vaňu

NIVELLO+ PÁNTY

NIVELLO+ JEDNOSTRANNÝ PÁNT SO ZDVÍHACOU A SPŮŠŤACOU FUNKCIOU, SKLO-STENA 90°



8360-R / L

jednostranné otváranie do vonkajšej strany o 90°
 nastaviteľný nulový bod
 jednostranná montážna platňa
 potrebné zapustené vŕtanie do skla
 hrúbka skla 8 / 10 mm
 fixačné body nastaviteľné nezávisle ± 2 mm v každom smere



75,00 € | 80,00 € | 95,00 € / kus

L - Ľavá strana



R - Pravá strana



NIVELLO+ JEDNOSTRANNÝ PÁNT SO ZDVÍHACOU A SPŮŠŤACOU FUNKCIOU, SKLO-STENA 90°



8368-R / L

jednostranné otváranie do vonkajšej strany o 90°
 nastaviteľný nulový bod
 jednostranná montážna platňa
 potrebné zapustené vŕtanie do skla
 hrúbka skla 8 / 10 mm
 fixačné body nastaviteľné nezávisle ± 2 mm v každom smere



78,00 € | 83,00 € | 98,00 € / kus

L - Ľavá strana



R - Pravá strana



NIVELLO+ JEDNOSTRANNÝ PÁNT SO ZDVÍHACOU A SPŮŠŤACOU FUNKCIOU, SKLO-SKLO 180°



8362-R / L

jednostranné otváranie do vonkajšej strany o 180°
 nastaviteľný nulový bod
 potrebné zapustené vŕtanie do skla
 hrúbka skla 8 / 10 mm
 fixačné body nastaviteľné nezávisle ± 2 mm v každom smere



105,00 € | 110,00 € | 123,00 € / kus

L - Ľavá strana



R - Pravá strana



NIVELLO+ JEDNOSTRANNÝ PÁNT SO ZDVÍHACOU A SPŮŠŤACOU FUNKCIOU, SKLO-SKLO 135°



8364-R / L

pri montáži vpravo - jednostranné otváranie do vnútornej strany o 135°
 pri montáži vľavo - jednostranné otváranie do vonkajšej strany o 180°
 nastaviteľný nulový bod
 potrebné zapustené vŕtanie do skla
 hrúbka skla 6 / 8 / 10 mm
 fixačné body nastaviteľné nezávisle ± 2 mm v každom smere



105,00 € | 110,00 € | 123,00 € / kus

L - Ľavá strana



R - Pravá strana



NIVELLO+ PÁNTY

NIVELLO JEDNOSTRANNÝ PÁNT SO ZDVÍHACOU A SPÚŠŤACOU FUNKCIOU, SKLO-STENA 90°



8361-R / L

jednostranné otváranie do vonkajšej strany o 90°
 nastaviteľný nulový bod
 jednostranná montážna platňa
 potrebné vŕtanie do skla
 hrúbka skla 6 / 8 / 10 mm



75,00 € | 80,00 € | 95,00 € / kus

L - Ľavá strana



R - Pravá strana



NIVELLO JEDNOSTRANNÝ PÁNT SO ZDVÍHACOU A SPÚŠŤACOU FUNKCIOU, SKLO-STENA 90°



8369-R / L

jednostranné otváranie do vonkajšej strany o 90°
 nastaviteľný nulový bod
 jednostranná montážna platňa
 potrebné vŕtanie do skla
 hrúbka skla 6 / 8 / 10 mm



78,00 € | 83,00 € | 98,00 € / kus

L - Ľavá strana



R - Pravá strana



NIVELLO JEDNOSTRANNÝ PÁNT SO ZDVÍHACOU A SPÚŠŤACOU FUNKCIOU, SKLO-SKLO 180°



8363-R / L

jednostranné otváranie do vonkajšej strany o 180°
 nastaviteľný nulový bod
 potrebné vŕtanie do skla
 hrúbka skla 6 / 8 / 10 mm



105,00 € | 110,00 € | 123,00 € / kus

L - Ľavá strana



R - Pravá strana



NIVELLO JEDNOSTRANNÝ PÁNT SO ZDVÍHACOU A SPÚŠŤACOU FUNKCIOU, SKLO-SKLO 135°



8365-R / L

pri montáži vpravo - jednostranné otváranie do vnútornej strany o 135°
 pri montáži vľavo - jednostranné otváranie do vonkajšej strany o 180°
 nastaviteľný nulový bod
 potrebné vŕtanie do skla
 hrúbka skla 6 / 8 / 10 mm



105,00 € | 110,00 € | 123,00 € / kus

L - Ľavá strana



R - Pravá strana



NIVELLO / NIVELLO +

NIVELLO+ PÁNTY

NIVELLO JEDNOSTRANNÝ PÁNT SO ZDVÍHACOU A SPÚŠŤACOU FUNKCIOU, SKLO-SKLO 90°



8367-R / L

pri montáži vpravo - jednostranné otváranie do vnútornej strany o 90°
pri montáži vľavo - jednostranné otváranie do vonkajšej strany o 90°
nastaviteľný nulový bod
potrebné vŕtanie do skla
hrúbka skla 6 / 8 / 10 mm



105,00 € | 110,00 € | 123,00 € / kus

L - Ľavá strana



R - Pravá strana



TECHNICKÉ DETAILY

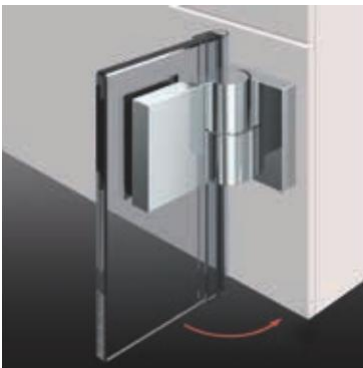

Pánty použiteľné v závislosti od situácie – montážna platňa vo vnútri alebo von

SPRCHY S POSUVNÝMI DVERAMI

AQUANT 40

Aquant 40 je skutočný zázrak, pokiaľ ide o využitie priestoru. Napriek obojstrannému tlmiacemu a doťahovaciemu systému a kompletne prekrytému posuvnému vozíku meria jemne prevedený profil iba 50 mm na výšku a 57 mm na hĺbku.

Cez stabilný nástenný držiak a inteligentne vystužený profil sa môže pri oboch montážnych situáciách (pri rohovej aj U sprche) vynechať stropný záves. Vozík prejde pritom ponad ťažisko zasklenia, takže koľajnica nie je zaťažovaná na krútenie a koľajnica je dokonale stabilná.

Koncové dorazy a tmič sa dajú počas montáže kvôli možnosti postranného otvorenia koľajnice pohodlne nasadiť a napnúť. Značky na koncových dorazoch a tmičoch umožňujú ľahké a presné nastavenie polohy tlmiacich systémov. Meranie v tomto prípade nie je potrebné.

V spojení s už pevne sa nachádzajúcimi aktivačnými ramenami bude zaistené, že sa aktivátor nachádza v správnej pozícii a tlmiaci systém bude dlhodobo spoľahlivo pracovať. Takto sa predíde poškodeniu alebo predčasnému opotrebeniu spôsobenému zlým nastavením.

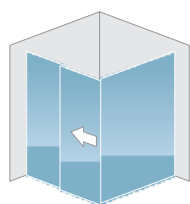

shower type

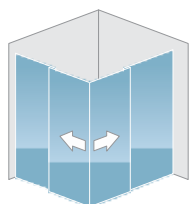

shower type

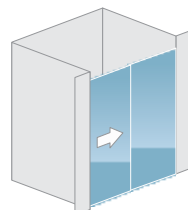

shower type

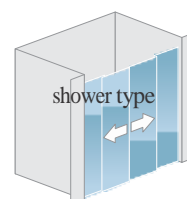

shower type

AQUANT 40

AQUANT KOMPONENTY

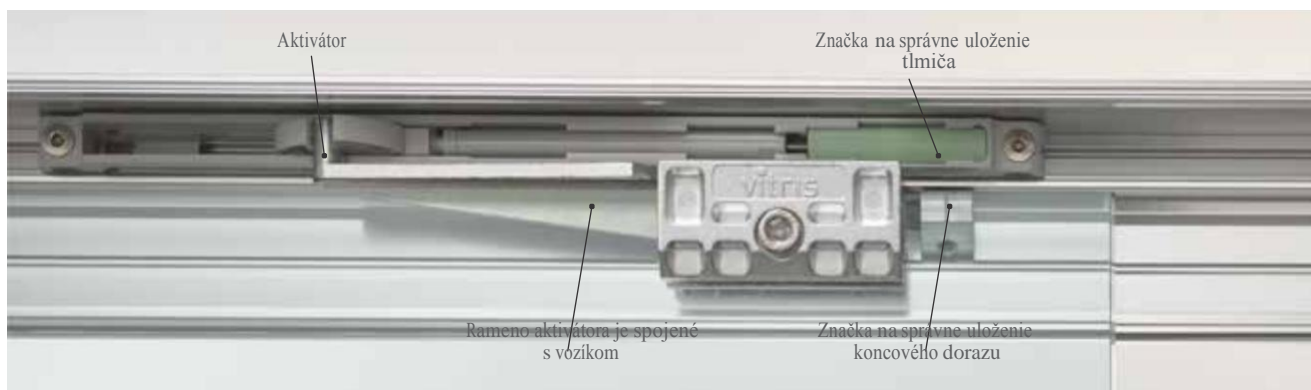

JEDNODUCHÉ A MASÍVNE KOTVENIE DO STENY

Inovatívne viacdielne prevedenie nástenných držiakov ponúkajú rovnako ako aj inteligentné vozíky mnoho možností nastavenia aj napriek osadeniu do subtilného profilu.



PEVNÝ ROHOVÝ SPOJ

Čiastočne aj vďaka patentovaným konštrukčným princípom vychádzajú z výroby všetky profily bez vŕtania alebo iného obrábania reznými nástrojmi a môžu byť teda na stavbe jednoducho dĺžkovo upravené.



KOMPENZÁCIA NEROVNOSTÍ STAVBY

Voliteľné stenové alebo podlahové profily kotvia pevné sklo a prekrývajú prípadné vzniknuté špáry medzi sklom a stenou, či podlahou.



INTELIGENTNÁ TECHNIKA VO VNÚTRI

Ukončovacia krytka šetrí čas a ponúka rýchly prístup aj po montáži. Inteligentné vozíky sú konštruované tak aby nepotrebovali samostatný mechanizmus na zabezpečenie proti vyskočeniu dverného krídla.

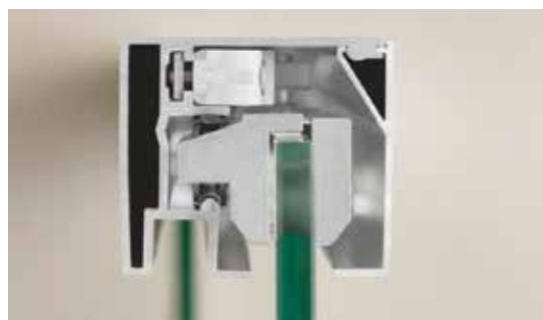

AQUANT 40

AQUANT SETY

SET KOVANÍ PRE ROHOVÚ SPRCHU S JEDNÝM POSUVNÝM KRÍDLOM

AQ.124

Rohová sprcha, 1 posuvné krídlo, 40 kg, comfort stop, perfect close.

Obsahuje:

2 nosné koľajnice

1 set vozíkov a príslušenstva s tlmeným dovieraním do 40 kg

1 montážne príslušenstvo

1 rohový spoj s príslušenstvom



645 € 1150 mm / set

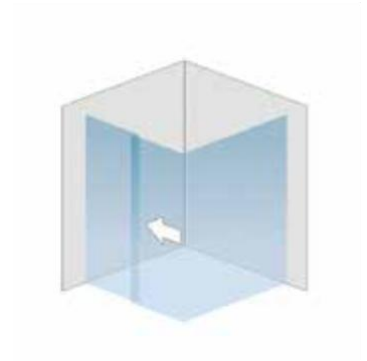

SET KOVANÍ PRE ROHOVÚ SPRCHU S DVOMA POSUVNÝMI KRÍDLAMI

AQ.222

Rohová sprcha, 2 posuvné krídlo, corner entry, 20 / 40 kg, comfort stop, perfect close. Obsahuje:

2 nosná koľajnica

2 set vozíkov a príslušenstva s tlmeným dovieraním do 20 / 40 kg

1 montážne príslušenstvo

1 rohový spoj s príslušenstvom



711 €	950 mm	20 kg	/ set
772 €	1150 mm	40 kg	

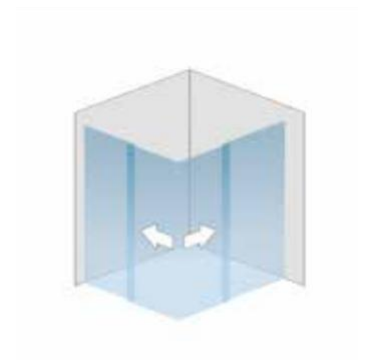

SET KOVANÍ PRE SPRCHU V NIKE S JEDNÝM POSUVNÝM KRÍDLOM

AQ.114

Sprcha v nike, 2 posuvné krídla, 40 kg, comfort stop, perfect close.

Obsahuje:

1 nosná koľajnica

1 sety vozíkov a príslušenstva s tlmeným dovieraním do 40 kg

1 montážne príslušenstvo



404 €	1150 mm	/ set
466 €	1550 mm	

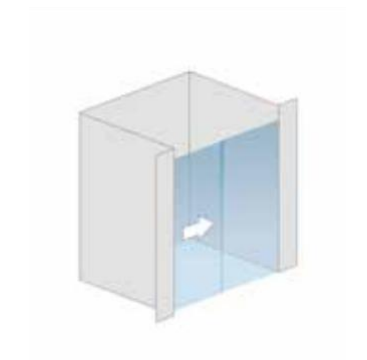

AQUANT 40

AQUANT SETY

SET KOVANÍ PRE SPRCHU V NIKE S DVOMA POSUVNÝMI KRÍDLAMI



AQ.212

Sprcha v nike, 1 posuvné krídlo, 40 kg, comfort stop, perfect close

Obsahuje:

1 nosné koľajnice

2 set vozíkov a príslušenstva s tlmeným dovieraním do 20 kg

1 montážne príslušenstvo



687 € 2050 mm /set

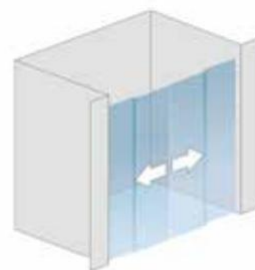

TECHNICKÉ ÚDAJE

Najvyššia možná hmotnosť posuvného krídla	40 kg na jedno krídlo
Max. pomer šírky a výšky posuvného krídla	Pomer výšky k šírke posuvného krídla môže byť maximálne 5:1
Najmenšia šírka dverného krídla	380 mm
Maximálna výška	do 2500 mm
Maximálna šírka a hĺbka	Pri rohových a U sprchách až do 1500 mm x 1500 mm, rohová sprcha ako jednostranné dvojkridlové použitie tiež až do 2000 mm x 1200 mm, pri výklenkových sprchách jednokridlové až do 1700 mm šírky a dvojkridlové až do 2000 mm šírky
Sklo	Určené sklá - 8mm ESG, aj sanitárne sklo a sklá s povrchovými vrstvami pre Easy to Clean efekt
Posuvný vozík	Vozík vyžaduje vrtanie do skla. Sú použité vodeodolné kolieska s malým trením z moderného plastu, ktorý je zosilnený karbónovým vláknom. Ramená aktivátora sú z tvrdenej ušľachtilej ocele
Povrchové úpravy	Leštené hliníkové profily, rohový kus pri rohových a U sprchách upravený farebne a leštený do rovnakého lesku ako profily, podlahové vodítko a spodná okapová lišta sú z priehľadného plastu

TECHNICKÉ DETAILY



Vonkajší vzhľad jemne prevedeného profilu



Rohový diel na pevne ukotvenie profilov ako dizajnový prvok

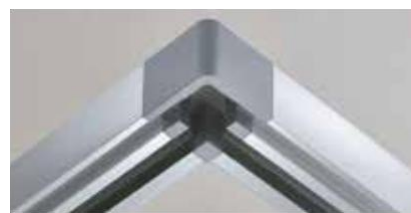

Technicky dojem budiaci rohový diel aj bez stropného závesu



Vnútný pohľad na profil s priebežnou dizajnovou drážkou



Podlahové vodítko z priesvitnej UV stálej umelej hmoty (plastu)



Sériová vodu usmerňovacia lišta

systém posuvných dverí
 bez nutnosti tesniaceho profilu medzi sklami, tesnosť je zabezpečená presahom fixného dielu a dverí, ostatné tesnenia sú neprerušené
 vhodné pre bezpečnostné kalené sklo hrúbky 8 a 10 mm
 maximálne rozmery skla sú špecifikované pre každý set osobitne
 rohové spoje sú nastaviteľné v troch smeroch, excentrické nastavenie sklenených dverí s dokonalým zapadnutím
 zaručené ľahké čistenie - možnosť jednoduchého zloženia posuvných dverí

možnosť dodatočného nastavenia dorazu pre tlmené zatváranie dverí - len pre verziu s jednou vodiacou koľajnicou
 na požiadanie, možnosť kovaní so zapustenými dierami
 na požiadanie, možná realizácia individuálnych dizajnov a špeciálnych riešení
 vhodné bezbariérové kúpeľne vďaka možnosti individuálnych a nadrozmerých riešení
 žiadne viditeľné skrutky
 nevhodné do sauny
 kovania nevyžadujú žiadnu údržbu

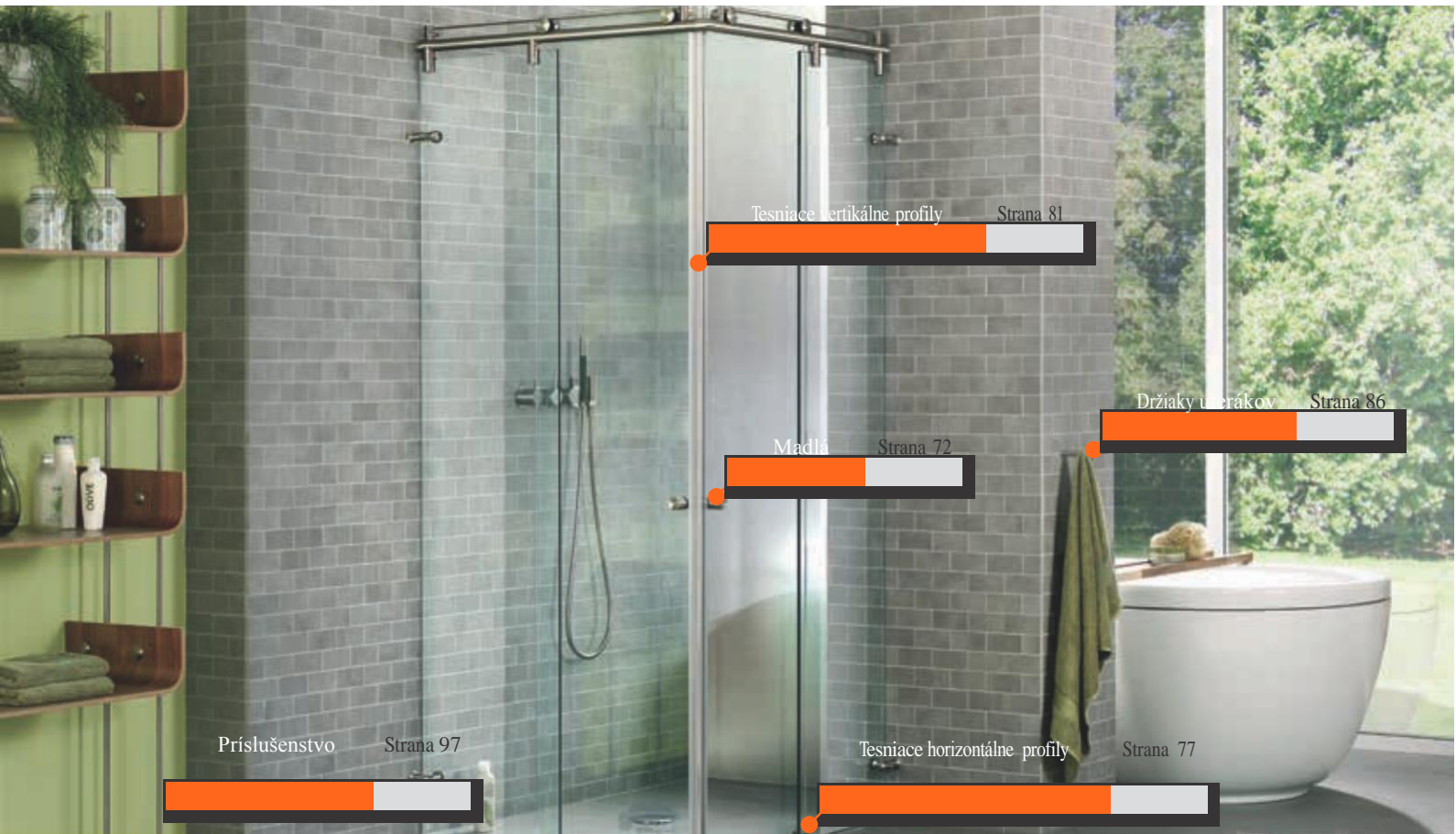

Tesniace vertikálne profily Strana 81

Držiaky udrákov Strana 86

Madlá Strana 72

Príslušenstvo Strana 97

Tesniace horizontálne profily Strana 77

Variety sprchových kútov Strana 8



Výklenkové sprchy



Rohové sprchy



Kruhové sprchy



5-uholníkové sprchy



U-sprchy



Riešenia pre vaňu

Uvedené ceny sú bez DPH

VIVERE KONFIGURÁCIE

SPRCHA DO NIKY S JEDNÝMI DVERAMI A JEDNÝM PEVNÝM PANELOM



8563VA

- set kovaní pre zapustenú sprchu s jedným posuvným a jedným fixným dielom
- šírka otvoru pre 1-koľajnicový systém max. 1200 mm
- šírka otvoru pre 2-koľajnicový systém max. 2000 mm
- set obsahuje: koľajnicový systém a U-profil
- na vyžiadanie možnosť dodania s úchytnými na stenu



580 €	1-koľajnica	/set
680 €	2-koľajnica	



SPRCHA DO NIKY S 2 DVERAMI A 2 PEVNÝMI PANELMI



8551VA

- set kovaní pre zapustenú sprchu s dvoma posuvným a dvoma bočnými fixnými dielmi
- šírka otvoru pre jedno- aj dvoj-koľajnicový systém max. 2000 mm
- set obsahuje: koľajnicový systém a U-profil
- na vyžiadanie možnosť dodania s úchytnými na stenu



1129 €	1-koľajnica	/set
1226 €	2-koľajnica	



U-SPRCHA S 2 DVERAMI A 3 PEVNÝMI PANELMI



8566VA

- set kovaní pre U-sprchu s dvoma posuvným a tromi fixnými dielmi
- šírka otvoru pre jedno-koľajnicový systém je max. 1000 mm
- set obsahuje: koľajnicový systém a úchyty na stenu



1422 €	1-koľajnica	/set
--------	-------------	------



VIVERE

VIVERE KONFIGURÁCIE

SPRCHA DO NIKY S JEDNÝMI DVERAMI A 2 PEVNÝMI PANELMI



8549VA

- set kovaní pre zapustenú sprchu s jedným posuvným a dvoma bočnými fixnými dielmi
- šírka otvoru pre jedno- aj dvoj-koľajnicový systém max. 2000 mm
- set obsahuje: koľajnicový systém a U-profil
- na vyžiadanie možnosť dodania s úchytnými na stenu



758 €	1-koľajnica	/set
810 €	2-koľajnica	



ROHOVÁ SPRCHA S 2 DVERAMI A 2 PEVNÝMI PANELMI



8560VA

- set kovaní pre rohovú sprchu do L s dvoma posuvnými a dvoma bočnými fixnými dielmi
- šírka otvoru pre dvoj-koľajnicový systém max. 2000 mm
- set obsahuje: koľajnicový systém a U-profil
- na vyžiadanie možnosť dodania s úchytnými na stenu



1155 €	1-koľajnica	/set
--------	-------------	------



KRUHOVÁ SPRCHA S 2 DVERAMI A 2 PEVNÝMI PANELMI



8571VA

- set kovaní pre kruhovú sprchu s dvoma posuvnými a dvoma fixnými dielmi
- rozmery sprchovej vaničky pre jedno-koľajnicový systém 1000 x 1000 mm
- set obsahuje: koľajnicový systém a úchyty na stenu



1483 €	1-koľajnica	/set
--------	-------------	------



Ceny uvedené pri jednotlivých typoch sú orientačné a slúžia iba ako odhad.
Všetky riešenia spích Vivere sa robia na mieru a cena je upresnená pri ujasnení špecifikácie.
Rozmery sú taktiež len doporučené ale je možné vyrobiť nadrozmerné riešenia podľa potrieb zákazníka.

Uvedené ceny sú bez DPH



VIVERE KONFIGURÁCIE

ŠPECIÁLNE SPRCHY S JEDNÝMI DVERAMI A 2 PEVNÝMI PANELMI



8554VA

- špeciálny dizajn sprchového kútu s jedným posuvným a dvoma fixnými panelmi
- set obsahuje: koľajnicový systém a úchyty na stenu



1147,80 € 1-koľajnica /set



ŠPECIÁLNE SPRCHY S 2 DVERAMI A 2 PEVNÝMI PANELMI



8556VA

- špeciálny dizajn sprchového kútu s dvoma posuvnými a dvoma fixnými panelmi
- set obsahuje: koľajnicový systém a úchyty na stenu



1450,00 € 1-koľajnica /set



KRUHOVÉ SPRCHY S 2 DVERAMI A 3 PEVNÝMI PANELMI



8522VA

- set kovaní pre 2 posuvné a 3 pevné panely
- priemer 1080 mm
- výška sprchy: 2000 mm
- set obsahuje: 1x8525-1sklo-R515; 1x8525-2sklo-R515; 1x8525-3sklo-R540; 1x8525-2sklo-R515; 3x bočný diel; 2x dverné krídlo R515



1782,00 € 1-koľajnica /set

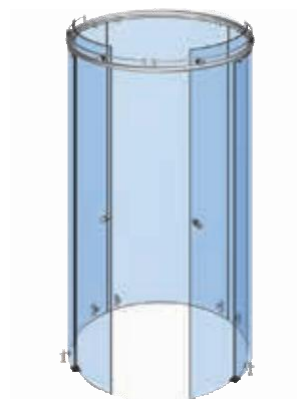

Ceny uvedené pri jednotlivých typoch sú orientačné a slúžia iba ako odhad.
Všetky riešenia spŕch Vivera sa robia na mieru a cena je upresnená pri ujasnení špecifikácie.
Rozmery sú taktiež len doporučené ale je možné vyrobiť nadrozmerné riešenia podľa potrieb zákazníka.

SPOJE A U-PROFILY

SPOJE

FLAMEA / FLINTER / NIVELLO / FLUTURE

Gc Mc Ef

PEVNÝ ROHOVÝ SPOJOVNÍK SKLO-STENA 90°

8187

oválne diery na montážnej platni
žiadne viditeľné skrutky
potrebný výrez alebo vrtanie do skla
hrúbka skla 6 / 8 / 10 mm

Gc Mc Ef

41,50 € | 47,50 € | 64,50 € / kus



PEVNÝ SPOJOVNÍK SKLO-STENA 90°

8178

bez montážnej platne
viditeľné skrutky na vnútornej strane úchytu
potrebný výrez do skla
hrúbka skla 8 / 10 mm

Gc Mc Ef

39,00 € | 45,00 € | 62,00 € / kus



PEVNÝ ROHOVÝ SPOJOVNÍK SKLO-SKLO 90°

8188

potrebné vrtanie do skla
žiadne viditeľné skrutky
hrúbka skla 6 / 8 / 10 mm

Gc Mc Ef

43,50 € | 49,50 € | 67,50 € / kus



PEVNÝ SPOJOVNÍK SKLO-STENA 180°

8174

oválne diery na montážnej platni
viditeľné skrutky na vnútornej strane úchytu
potrebný výrez alebo vrtanie do skla
hrúbka skla 6 / 8 / 10 mm

Gc Mc Ef

56,50 € | 58,50 € | 75,50 € / kus



NASTAV. SPOJOVNÍK SKLO-STENA 100° - 140°

8173

oválne diery na montážnej platni
nastaviteľný medzi 100°-140°
viditeľné skrutky na vnútornej strane úchytu
potrebný výrez alebo vrtanie do skla
hrúbka skla 6 / 8 / 10 mm

Gc Mc Ef

59,00 € | 61,00 € | 77,00 € / kus



NASTAV. SPOJOVNÍK SKLO-SKLO 80° - 180°

8175

nastaviteľný medzi 80°-180°
viditeľné skrutky na vnútornej strane úchytu
potrebné vrtanie do skla
hrúbka skla 6 / 8 / 10 mm

Gc Mc Ef

59,00 € | 61,00 € | 77,00 € / kus



NASTAV. SPOJOVNÍK STENA-SKLO 60° - 100°

8171

oválne diery na montážnej platni
nastaviteľný medzi 60°-100°
viditeľné skrutky na vnútornej strane úchytu
potrebný výrez alebo vrtanie do skla
hrúbka skla 6 / 8 / 10 mm

Gc Mc Ef

59,00 € | 61,00 € | 77,00 € / kus



SPOJE

FLAMEA +

PEVNÝ SPOJOVNÍK SKLO-STENA 90°



8194

oválne diery na montážnej platni
žiadne viditeľné skrutky
potrebný výrez alebo vrtanie do skla
hrúbka skla 6 / 8 / 10 mm



Gc	Mc	Ef	Gm	/ kus
46,50 €	52,50 €	69,50 €	69,50 €	

PEVNÝ SPOJOVNÍK SKLO-SKLO 90°



8196

žiadne viditeľné skrutky
potrebný výrez alebo vrtanie do skla
hrúbka skla 6 / 8 / 10 mm



Gc	Mc	Ef	Gm	/ kus
49,50 €	55,50 €	72,50 €	74,50 €	

PEVNÝ ROHOVÝ SPOJOVNÍK SKLO-STENA 90°



8195

obojsstranná montážna platňa
oválne diery na montážnej platni
žiadne viditeľné skrutky
potrebný výrez alebo vrtanie do skla
hrúbka skla 6 / 8 / 10 mm



Gc	Mc	Ef	/ kus
73,00 €	85,00 €	118,00 €	

FARFALLA / PILLANGO / PAPILLON

PEVNÝ SPOJOVNÍK SKLO-STENA 90°



8107

oválne diery na montážnej platni
žiadne viditeľné skrutky
potrebný výrez alebo vrtanie do skla
hrúbka skla 6 / 8 / 10 mm



Gc	Mc	Ef	/ kus
42,50 €	48,50 €	65,50 €	

PEVNÝ SPOJOVNÍK SKLO-SKLO 90°



8109

žiadne viditeľné skrutky
potrebné vrtanie do skla
hrúbka skla 6 / 8 / 10 mm

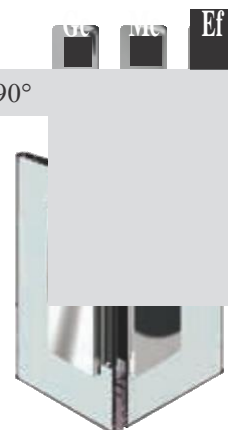

Gc	Mc	Ef	/ kus
44,50 €	50,50 €	69,50 €	

PEVNÝ SPOJOVNÍK STENA-SKLO 180°



8110

žiadne viditeľné skrutky
potrebné vrtanie do skla
hrúbka skla 6 / 8 / 10 mm



Gc	Mc	Ef	/ kus
57,00 €	59,00 €	76,00 €	

SPOJE

ECONOMY



PEVNÝ SPOJOVNÍK SKLO-SKLO 180°

SS90-695

potrebné vrtanie do skla
hrúbka skla 8 / 10 mm
viditeľné skrutky na vnútornej strane
úchytu
rozmer prítlačnej platne 44x44mm



22.00 € | 22.00 € | 25.00 € | dopyt € / kus

PEVNÝ SPOJOVNÍK SKLO-SKLO 90°

SS90-32

viditeľné skrutky na vnútornej strane
úchytu
potrebný výrez alebo vrtanie do skla
hrúbka skla 8 / 10 mm
rozmer prítlačnej platne 44x44mm



22.00 € | 22.00 € | 25.00 € | dopyt € / kus

PEVNÝ SPOJOVNÍK SKLA STENA-SKLO 90°

SS90-12

občajdné diery na montážnej platni
viditeľné skrutky na vnútornej strane
úchytu
potrebný výrez alebo vrtanie do skla
hrúbka skla 8 / 10 mm
rozmer prítlačnej platne 44x44mm



18.00 € | 18.00 € | 21.00 € | dopyt € / kus

PEVNÝ SPOJOVNÍK SKLA STENA-SKLO 90°

SS90-02

bez montážnej platne
viditeľné skrutky na vnútornej strane
úchytu
potrebný výrez alebo vrtanie do skla
hrúbka skla 8 / 10 mm
rozmer prítlačnej platne 44x44mm



12.00 € | 12.00 € | 15.00 € | dopyt € / kus

PEVNÝ SPOJOVNÍK STENA-SKLO 180°

SS90-22

potrebné vrtanie do skla
hrúbka skla 8 / 12 mm
viditeľné skrutky na vnútornej
strane úchytu
rozmer prítlačnej platne
44x44mm



22.00 € | 22.00 € | 26.00 € / kus

ECONOMY+

PEVNÝ SPOJOVNÍK STENA-SKLO 90°

SS90-602

potrebný výrez do skla
hrúbka skla 8 - 12 mm
žiadne viditeľné skrutky
rozmer prítlačnej platne 90x45mm



29.00 € | 34.00 € | 34.00 € / kus

PEVNÝ SPOJOVNÍK SKLA STENA-SKLO 90°

SS90-612

potrebné vrtanie do skla
hrúbka skla 8 - 12 mm
žiadne viditeľné skrutky
rozmer prítlačnej platne 90x45mm



30.00 € | 35.00 € | 35.00 € / kus

SPOJE

ECONOMY+

PEVNÝ SPOJOVNÍK SKLA SKLO-SKLO 90°



SS90-632

potrebné vŕtanie do skla
hrúbka skla 8 - 12 mm
žiadne viditeľné skrutky
rozmer prítláčnej platne 90x45mm



42.00 € | 49.00 € | 49.00 € / kus

NIVELLO+

VONKAJŠÍ PEVNÝ ÚCHYT SKLO-STENA 90°



8380

oválne diery na montážnej platni
žiadne viditeľné skrutky
potrebné vŕtanie do skla
hrúbka skla 8 / 10 mm
zvnútra zapustený bodový úchyt nastaviteľný
 ± 2 mm v každom smere



45.00 € | 50.00 € | 69.00 € / kus

VNÚTORNÝ PEVNÝ ÚCHYT SKLO-STENA 90°



8381

oválne diery na montážnej platni
žiadne viditeľné skrutky
potrebné vŕtanie do skla
hrúbka skla 8 / 10 mm
zvnútra zapustený bodový úchyt nastaviteľný
 ± 2 mm v každom smere



48.00 € | 53.00 € | 72.00 € / kus

PEVNÝ SPOJOVNÍK SKLO-SKLO 90°



8382

žiadne viditeľné skrutky
potrebné vŕtanie do skla
hrúbka skla 8 / 10 mm
zvnútra zapustený bodový úchyt nastaviteľný
 ± 2 mm v každom smere



52.00 € | 57.00 € | 75.00 € / kus

SPOJE

PONTERE



NASTAV. SPOJOVNÍK SKLO-SKLO 80° - 180°



8421

nastaviteľný medzi 80° a 180°
viditeľné skrutky na vnútornej strane úchytu
potrebný výrez alebo vrtanie do skla
hrúbka skla 8 / 10 mm



89.00 € | 92.50 € | 116.50 € / kus



NASTAVITEĽNÝ SPOJOVNÍK SKLO-SKLO 135°



8425

nastaviteľný medzi 80° a 180°
viditeľné skrutky na vnútornej strane úchytu
potrebný výrez alebo vrtanie do skla
hrúbka skla 8 / 10 mm



89.00 € | 92.50 € | 116.50 € / kus



PEVNÝ SPOJOVNÍK SKLO-STENA 90°



8418

viditeľné skrutky na vnútornej strane úchytu
potrebný výrez alebo vrtanie do skla
hrúbka skla 8 / 10 mm



47.50 € | 53.50 € | 70.50 € / kus



PEVNÝ SPOJOVNÍK SKLO-SKLO 180°



8422

viditeľné skrutky na vnútornej strane úchytu
potrebné vrtanie do skla
hrúbka skla 8 / 10 mm



85.00 € | 88.00 € | 109.00 € / kus



NASTAVITEĽNÝ SPOJOVNÍK SKLO-STENA 90° - 140°



8427

nastaviteľný medzi 90° a 140°
oválne diery na montážnej platni
viditeľné skrutky na vnútornej strane úchytu
potrebný výrez alebo vrtanie do skla
hrúbka skla 8 / 10 mm



88.00 € | 91,50 € | 115.50 € / kus



NASTAVITEĽNÝ SPOJOVNÍK SKLO-STENA 60° - 100°



8430

nastaviteľný medzi 60° and 100°
oválne diery na montážnej platni
viditeľné skrutky na vnútornej strane úchytu
potrebný výrez alebo vrtanie do skla
hrúbka skla 8 / 10 mm



63,00 € | 65.50 € | 82.00 € / kus



PEVNÝ SPOJOVNÍK SKLO-STENA 180°



8428

oválne diery na montážnej platni
viditeľné skrutky na vnútornej strane úchytu
potrebný výrez alebo vrtanie do skla
hrúbka skla 8 / 10 mm



59.00 € | 61.00 € | 79.00 € / kus



U-PROFILY



HLINÍKOVÉ U-PROFILY

HPU



a x b x a x s	6000 mm	6000 mm	3000 mm	
15x15x15x2	2.29 €	6.03 €	10.35 €	/ m
20x17x20x1,5	3.85 €	8.14 €	10.16 €	
20x15x20x1,5	3.19 €	7.84 €	-	
20x20x20x2	2.59 €	7.35 €	14.09 €	
	2490 mm			
19x14.2x19x2	7.38 €			/ m

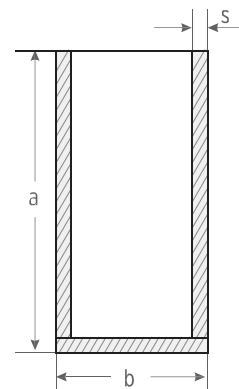

*uvedené ceny sú za jeden meter odber len po celých tyčiach

SVORKOVÉ PROFILY DO SPRCHY



SVORKOVÝ PROFIL DO SPRCHY

8884

hrúbka skla 6 / 8 / 10 mm
koncové krytky



2010mm	149.00	112.00	169.00	/ kus
2500mm	186.00 €	139.00 €	210.00 €	



*uvedené ceny sú za celú tyč odber len po celých tyčiach

KONCOVÉ KRYTKY UZAVRETÉ ALEBO OTVORENÉ

8884-9 / 8

hrúbka skla 6 / 8 / 10 mm



1.90 €	1.90 €	1.90 €	/ kus
--------	--------	--------	-------



8884-9



8884-8

STABILIZAČNÉ TYČE

HRANATÁ STABILIZAČNÁ TYČ S NASTAVITEĽNOU DĹŽKOU



NASTAVITEĽNÁ TYČ STENA-SKLO

8474

hrúbka skla 6 / 8 / 10 mm
nastaviteľné 360°
variabilná dĺžka



300-460 mm	85.00 €	92.00 €	115.00 €
430-590 mm	93.00 €	100.00 €	125.00 €
560-720 mm	101.00 €	108.00 €	135.00 €
690-850 mm	109.00 €	116.00 €	145.00 €
820-980 mm	117.00 €	124.00 €	155.00 €
950-1110 mm	125.00 €	132.00 €	165.00 €
1080-1240 mm	133.00 €	140.00 €	175.00 €
1180-1340 mm	260.00 €	228.00 €	280.00 €
1310-1470 mm	268.00 €	232.00 €	290.00 €
1440-1600 mm	276.00 €	247.00 €	300.00 €
1570-1730 mm	284.00 €	262.00 €	315.00 €
1700-1860 mm	292.00 €	277.00 €	330.00 €
1830-1990 mm	300.00 €	292.00 €	345.00 €



/ kus

NASTAVITEĽNÁ TYČ SKLO-SKLO

8475

hrúbka skla 6 / 8 / 10 mm
nastaviteľné 360°
variabilná dĺžka



290-450 mm	87.00 €	95.00 €	118.00 €
420-580 mm	95.00 €	103.00 €	128.00 €
550-710 mm	103.00 €	111.00 €	138.00 €
680-840 mm	111.00 €	119.00 €	148.00 €
810-970 mm	119.00 €	127.00 €	158.00 €
940-1100 mm	127.00 €	135.00 €	168.00 €
1070-1230 mm	135.00 €	143.00 €	178.00 €
1170-1330 mm	264.00 €	230.00 €	289.00 €
1300-1460 mm	272.00 €	250.00 €	296.00 €
1430-1590 mm	280.00 €	270.00 €	306.00 €
1560-1720 mm	288.00 €	290.00 €	316.00 €
1690-1850 mm	296.00 €	312.00 €	326.00 €
1820-1980 mm	304.00 €	320.00 €	336.00 €

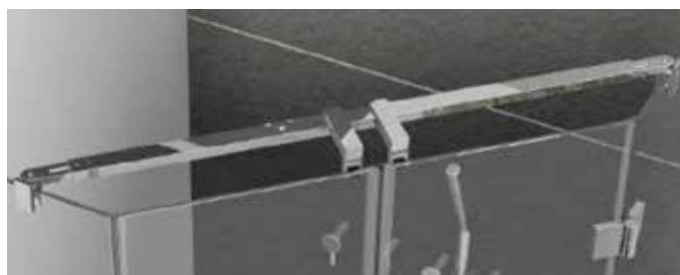

/ kus

HRANATÁ STABILIZAČNÁ TYČ S NASTAVITELNOU DĹŽKOU

TYČ STENA-SKLO 45°

8477

hrúbka skla 6 / 8 / 10 mm
nastaviteľné 360°
variabilná dĺžka

Gc

Mc

Ef

830-990 mm	114.00 €	121.00 €	152.00 €
960-1120 mm	122.00 €	129.00 €	162.00 €
1090-1250 mm	130.00 €	137.00 €	172.00 €
1190-1350 mm	210.00 €	226.00 €	280.00 €
1320-1480 mm	218.00 €	233.00 €	290.00 €
1450-1610 mm	226.00 €	240.00 €	300.00 €
1580-1740 mm	248.00 €	248.00 €	310.00 €
1710-1870 mm	293.00 €	256.00 €	320.00 €
1840-2000 mm	300.00 €	266.00 €	330.00 €



/ kus



dobrá pevnosť
presné nastavenie dĺžky pomocou zasúvania koncových dielov až do 80 mm
dĺžka 290-2000 mm, v závislosti od modelu
na dopyt možnosť vyskladať tyče takmer neobmedzenej dĺžky

PRÍSLUŠENSTVO KU HRANATEJ STABILIZAČNEJ TYČI

UPEVNENIE

8473

hrúbka skla 6 / 8 / 10 mm
upevnenie stabilizačnej tyče 8474,
8475, 8477 a fixného dielu v osi

Gc

Mc

Ef

33.00 € | 36.00 € | 45.50 € / kus



UPEVNENIE

8476

hrúbka skla 6 / 8 / 10 mm
upevnenie stabilizačnej tyče 8474,
8475, 8477 a fixného dielu mimo osi

Gc

Mc

Ef

48.00 € | 52.00 € | 65.00 € / kus





NASTAVITEĽNÁ TYČ STENA-SKLO

8432

hrúbka skla 6 / 8 / 10 mm
nastaviteľné 360°, na stene vo všetkých smeroch
variabilná dĺžka



365-425 mm	95.00 €	102.00 €	129.00 €
510-670 mm	105.00 €	112.00 €	139.00 €
650-810 mm	116.00 €	128.00 €	155.00 €
780-940 mm	121.00 €	133.00 €	163.00 €
910-1070 mm	128.00 €	145.00 €	175.00 €
970-1130 mm	180.00 €	185.00 €	267.00 €
1110-1270 mm	183.00 €	190.00 €	308.00 €
1250-1410 mm	189.00 €	195.00 €	350.00 €
1380-1540 mm	196.00 €	201.00 €	357.00 €
1510-1670 mm	203.00 €	210.00 €	365.00 €
1640-1800 mm	217.00 €	225.00 €	379.00 €
1770-1930 mm	231.00 €	240.00 €	393.00 €

vynikajúca pevnosť
vhodné atypické kotvenie do šikmých plôch a podobne
dĺžka 345-1930 mm, v závislosti od modelu
presné nastavenie dĺžky pomocou otáčania stredného dielu až po
montáži umožňuje jednoduché "doladenie polohy" fixného dielu



/ kus



NASTAVITEĽNÁ TYČ SKLO-SKLO

8434

hrúbka skla 6 / 8 / 10 mm
nastaviteľné 360°
variabilná dĺžka



345-405 mm	105.00 €	116.00 €	138.00 €
490-650 mm	117.00 €	128.00 €	150.00 €
630-790 mm	128.00 €	141.00 €	163.00 €
760-920 mm	139.00 €	149.00 €	174.00 €
890-1050 mm	150.00 €	160.00 €	185.00 €
950-1110 mm	171.00 €	175.00 €	269.00 €
1090-1250 mm	180.00 €	182.00 €	306.00 €
1230-1390 mm	185.00 €	188.00 €	349.00 €
1360-1520 mm	193.00 €	195.00 €	356.00 €
1490-1650 mm	199.00 €	202.00 €	363.00 €
1620-1780 mm	215.00 €	219.00 €	377.00 €
1750-1910 mm	230.00 €	235.00 €	391.00 €



/ kus



OBLÁ STABILIZAČNÁ TYČ - EKONOMY



UPEVNENIE STABILIZAČNEJ TYČE NA SKLO - UZAVRETÉ

STS-303

Materiál: Mosadz
Montáž: otočné 3600



13.00 € | 13.00 € | 15.00 € | dopyt € / kus



UPEVNENIE STABILIZAČNEJ TYČE NA STENU

STS-302

Materiál: Mosadz
Montáž: v uhle 450



12.00 € | 12.00 € | 14.00 € | dopyt € / kus

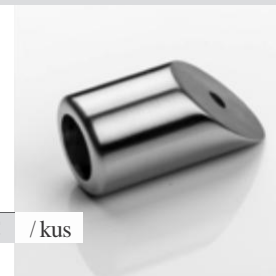

UPEVNENIE STABILIZAČNEJ TYČE NA SKLO OTVORENÉ

STS-304

Materiál Mosadz
Montáž: otočné 3600



14.00 € | 14.00 € | 16.00 € / kus



SPOJ V TVARE „T“

STS-300

Materiál Mosadz



20.00 € | 20.00 € | 22.00 € / kus



UPEVNENIE STABILIZAČNEJ TYČE NA STENU

STS-301

Materiál: Mosadz
Montáž: na stenu, strop alebo do podlahy



12.00 € | 12.00 € | 14.00 € | dopyt € / kus



NASTAVITEĽNÉ UPEVNENIE TYČE NA STENU

STS-308

Materiál Mosadz



18.00 € | 20.00 € | 18.00 € / kus



OBLÁ STABILIZAČNÁ TYČ - EKONOMY

SPOJ SKLO-TYČ V POZDĹŽNOM SMERE

STS-306

Materiál Mosadz



13.00 € | 13.00 € | 15.00 € / kus



SPOJ V TVARE „I“

STS-307

Materiál Mosadz



17.00 € | 19.00 € / kus



SPOJ STABILIZAČNEJ TYČE V TVARE „L“

STS-305

Materiál Mosadz



18.00 € | 18.00 € | 20.00 € / kus



STABILIZAČNÁ TYČ SPŔCH - OBLÉ

STS-1000 / 1300 / 2000

Materiál: Mosadz

Priemer: 19 mm

Tvar: Trubka



1000 mm	18.00 €	18.00 €	20.00 €	dopyt €	xx.00 €	xx.00 €
1300 mm	24.00 €	24.00 €	26.00 €	-	-	-
2000 mm	-	-	-	-	30.00 €	30.00 €

/ kus

HRANATÉ STABILIZAČNÁ TYČ - EKONOMY

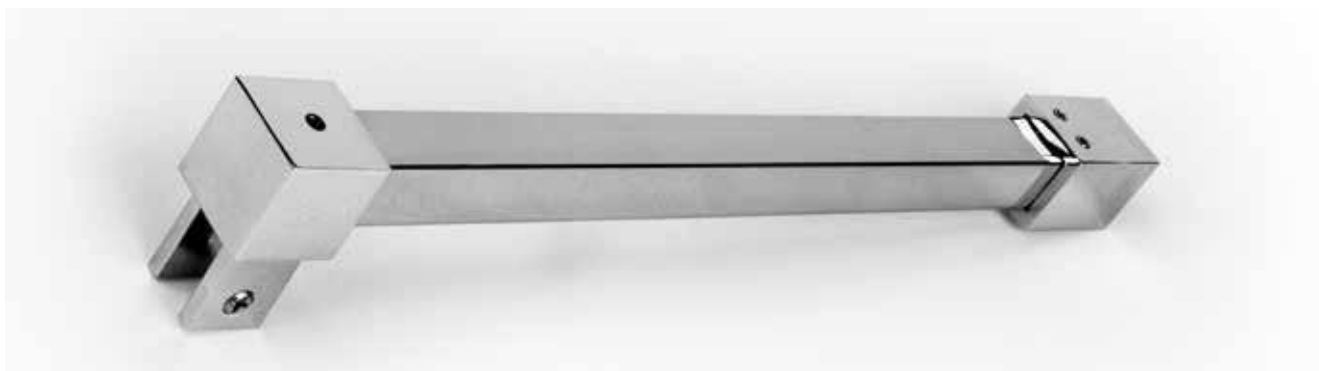

UPEVNIENIE STABILIZAČNEJ TYČE NA SKLO - UZAVRETÉ

STSH-303

Materiál: Mosadz
Rozmery: 19x19 mm



18.00 € 20.00 € 20.00 € /kus



UPEVNIENIE STABILIZAČNEJ TYČE NA STENU

STSH-302

Materiál: Mosadz
Rozmery: 19x19 mm
Montáž: v uhle 450



18.00 € 20.00 € 20.00 € /kus



UPEVNIENIE STABILIZAČNEJ TYČE NA SKLO - OTVORENÉ

STSH-304

Materiál: Mosadz
Rozmery: 19x19 mm



19.00 € 24.00 € 24.00 € /kus



SPOJ SKLO-TYČ V POZDĽŽNOM SMERE

STSH-306

Materiál: Mosadz
Sklo 6-10 mm



20.00 € 22.00 € 22.00 € /kus



UPEVNIENIE STABILIZAČNEJ TYČE NA STENU

STSH-301

Materiál: Mosadz
Rozmery: 19x19 mm
Montáž: na stenu, strop alebo do podlahy



15.00 € 17.00 € 17.00 € /kus



NASTAVITEĽNÉ UPEVNIENIE TYČE NA STENU

STSH-308

Materiál: Mosadz
Rozmery: 19x19 mm



21.00 € 23.00 € 23.00 € /kus



HRANATÉ STABILIZAČNÁ TYČ - EKONOMY

SPOJ STABILIZAČNEJ TYČE V TVARE „T“

STSH-300

Materiál: Mosadz



23.00 € | 25.00 € | 25.00 € /kus



SPOJ STABILIZAČNEJ TYČE V TVARE „L“

STSH-305

Materiál: Mosadz



21.00 € | 23.00 € | 23.00 € /kus

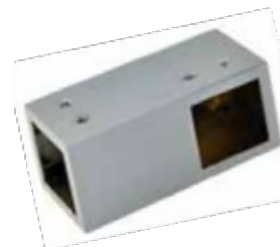

STABILIZAČNÁ TYČ SPRCH - HRANATÉ

STSH-307

Materiál: Mosadz



31.00 € | 33.00 € /kus



STABILIZAČNÁ TYČ SPRCH - HRANATÉ

STSH-1300

1300 mm



31.00 € | 33.00 € | 33.00 € /kus



DORAZ DVERÍ

8490 L

hrúbka skla 6 / 8 / 10 mm
Ľavá strana
montáž na sklo bez nutnosti opraco-
vania skla



24.00 € / kus



DORAZ DVERÍ

8490 R

hrúbka skla 6 / 8 / 10 mm
pravá strana
montáž na sklo bez nutnosti opraco-
vania skla



24.00 € / kus



DORAZ DVERÍ AKO T-ADAPTÉR

8491

pre 8474, 8475 a 8477
montáž na stabilizačnú tyč



39.50 € / kus



DORAZ DVERÍ SLUŽIACI AKO VEŠIAK

8499

hrúbka skla 6 / 8 / 10 mm
montáž na sklo bez nutnosti opraco-
vania skla



27.00 € / kus

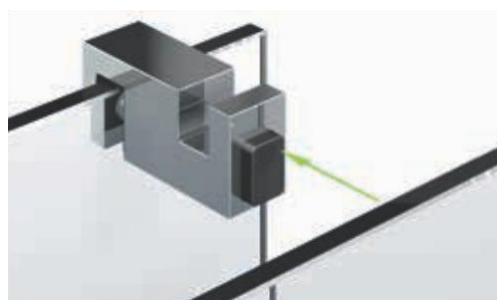
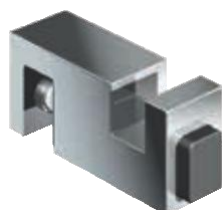

DORAZ DVERÍ, ĽAVÝ

8274 L

hrúbka skla 6 / 8 / 10 mm
 ľavá strana
 montáž na stenu
 vŕtanie do skla Ø12mm



28.50 € | 29.80 € | 38.00 € / kus



DORAZ DVERÍ, PRAVÝ

8274 R

hrúbka skla 6 / 8 / 10 mm
 pravá strana
 montáž na stenu
 vŕtanie do skla Ø12mm



28.50 € | 29.80 € | 38.00 € / kus



OBOJSTRANNÝ DORAZ DVERÍ NA SKLO

8274 D

hrúbka skla 6 / 8 / 10 mm
 montáž na sklo, potrebné
 vŕtanie do skla
 vŕtanie do skla Ø12mm



47.50 € | 51.70 € | 66.00 € / kus

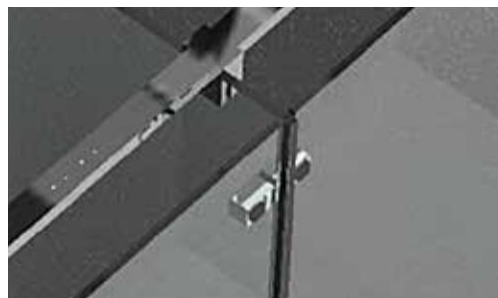

DORAZ NA DVERE PODLAHOVÝ

8440

montáž na podlahu alebo na stenu



49.00 € | 51.00 € | 68.00 € / kus

MADLÁ

JEDNOSTRANNÉ MADIELKO SKLENENÝCH DVERÍ

8299

hrúbka skla 6 / 8 / 10 / 12 mm
priemer 30 mm
vrtanie do skla Ø14mm



23.50 € | 24.50 € | 34.50 € / kus



OBOJSTRANNÉ MADIELKO SKLENENÝCH DVERÍ

8298

hrúbka skla 6 / 8 / 10 / 12 mm
priemer 30 mm
vrtanie do skla Ø14mm



27.50 € | 28.50 € | 38.50 € / pár



JEDNOSTRANNÉ MADIELKO SKLENENÝCH DVERÍ

8293

hrúbka skla 6 / 8 / 10 / 12 mm
priemer 30 mm
s gumeným dorazom
vrtanie do skla Ø14mm



32.20 € | 34.90 € | 42.90 € / kus



OBOJSTRANNÉ MADIELKO SKLENENÝCH DVERÍ

8294

hrúbka skla 6 / 8 / 10 / 12 mm
priemer 30 mm
s gumeným dorazom
vrtanie do skla Ø14mm



37.20 € | 39.90 € | 49.90 € / pár



JEDNOSTRANNÉ MADIELKO SKLENENÝCH DVERÍ

8502

hrúbka skla 6 / 8 / 10 / 12 mm
priemer 30 mm
materiál brúsená nerez
vrtanie do skla Ø14mm



16.90 € / kus



OBOJSTRANNÉ MADIELKO SKLENENÝCH DVERÍ

MS104

hrúbka skla 6 / 8 / 10 / 12 mm
priemer 30 mm
materiál - hliník
vrtanie do skla Ø12mm



11.00 € / pár



OBOJSTRANNÉ MADIELKO SKLENENÝCH DVERÍ

MS209

hrúbka skla 6 / 8 / 10 / 12 mm
priemer 28 mm
materiál - mosadz
vrtanie do skla Ø10mm



17.00 € | 17.00 € | 19.00 € | dobyt € / pár



OBOJSTRANNÉ MADIELKO SKLENENÝCH DVERÍ

MS102

hrúbka skla 6 / 8 / 10 / 12 mm
priemer 32 mm
materiál - hliník
vrtanie do skla Ø12mm



11.00 € | 11.00 € | 13.00 € / pár



OVÁLNE

OBOJSTRANNÉ MADIELKO SKLENENÝCH DVERÍ

MS210

hrúbka skla 6 / 8 / 10 / 12 mm
priemer 30 mm
materiál - mosadz
vrtanie do skla Ø10mm



17.00 € | 17.00 € | 19.00 € | dopyt € / pár

OBOJSTRANNÉ MADIELKO SKLENENÝCH DVERÍ

MS080

hrúbka skla 8 / 10 / 12 mm
priemer 35 mm
materiál - mosadz
vrtanie do skla Ø12mm



26.00 € | 26.00 € | 28.00 € / pár

OBOJSTRANNÉ MADIELKO SKLENENÝCH DVERÍ

MS108

hrúbka skla 6 / 8 / 10 / 12 mm
priemer 30 mm
materiál - hliník
vrtanie do skla Ø12mm



11.00 € / pár

OBOJSTRANNÉ MADIELKO SKLENENÝCH DVERÍ

MS090

hrúbka skla 6 / 8 / 10 mm
priemer 40 mm
materiál - mosadz
vrtanie do skla Ø16mm



17.00 € | 17.00 € | 19.00 € / pár

JEDNOSTRANNÉ MADIELKO SKLENENÝCH DVERÍ

MS211

hrúbka skla 6 / 8 / 10 / 12 mm
priemer 40 mm
materiál - mosadz
vrtanie do skla Ø12mm



19.00 € | 19.00 € | 21.00 € / pár

JEDNOSTRANNÉ MADLO SKLENENÝCH DVERÍ

8379

špeciálne madlo do zapustenej diery úplne ploché z vnútra s výsuvnou úchytkou
hrúbka skla 8 / 10 mm
priemer 57 mm
zapustené vrtanie do skla Ø56/50mm



39.50 € | 41.50 € | 57.50 € / kus

TECHNICKÉ DETAILY



HRANATÉ



OBOJSTRANNÉ MADIELKO SKLENENÝCH DVERÍ

8252

hrúbka skla 6 / 8 / 10 mm
rozmer 32x32 mm
materiál - Zamak
vrtanie do skla Ø14mm



29.00 € / pár

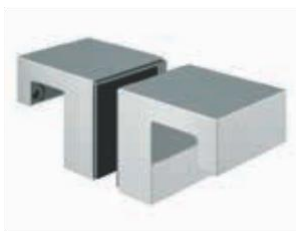

OBOJSTRANNÉ MADIELKO SKLENENÝCH DVERÍ

MS206

hrúbka skla 6 / 8 / 10 / 12 mm
rozmer 25x25 mm
materiál - mosadz
vrtanie do skla 10mm



17.00 € | 17.00 € | 19.00 € / pár



OBOJSTRANNÉ MADIELKO SKLENENÝCH DVERÍ

8278

hrúbka skla 6 / 8 / 10 mm
rozmer 28x46 mm
materiál - Zamak
vrtanie do skla Ø14mm



39.50 € | 41.50 € | 57.50 € / pár



OBOJSTRANNÉ MADIELKO SKLENENÝCH DVERÍ

8273

hrúbka skla 6 / 8 / 10 mm
rozmer 28x46 mm
materiál - Zamak
vrtanie do skla Ø14mm



44.50 € | 46.50 € | 59.50 € / pár



JEDNOSTRANNÉ MADIELKO SKLENENÝCH DVERÍ

8275

hrúbka skla 6 / 8 / 10 mm
rozmer 28x46 mm
materiál - Zamak
vrtanie do skla Ø14mm



32.50 € | 34.50 € | 45.50 € / kus



OBOJSTRANNÉ MADIELKO SKLENENÝCH DVERÍ

8378

hrúbka skla 6 / 8 / 10 mm
rozmer 32x32 mm
materiál - Zamak
vrtanie do skla Ø14mm



38.60 € / pár

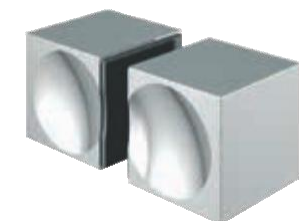

JEDNOSTRANNÉ MADIELKO SKLENENÝCH DVERÍ

8271

hrúbka skla 6 / 8 / 10 mm
rozmer 28x46 mm
materiál - Zamak
vrtanie do skla Ø14mm



37.00 € | 39.00 € | 51.50 € / kus



ŠPECIÁLNE

JEDNOSTRANNÉ MADLO SKLENENÝCH DVERÍ

8276

hrúbka skla 6 / 8 / 10 mm
dĺžka 260 mm
materiál - Zamak
vrtanie do skla Ø10mm, rozostup 220mm



53.50 € | 55.00 € | 76.00 € / pár



OBOJSTRANNÉ MADLO SKLENENÝCH DVERÍ

8277

hrúbka skla 6 / 8 / 10 mm
dĺžka 260 mm
materiál - Zamak
vrtanie do skla Ø10mm, rozostup 220mm



69.50 € | 73.50 € | 97.50 € / pár



JEDNOSTRANNÁ NALEPOVACIA MUŠĽA

MU šírka/výška

materiál brúsený antikor



MU57-100	57x100 mm	26.50 €
MU62-120	62x120	33.80 €
MU70-150	70x150 mm	40.20 €

/ kus



MUŠĽA NA SKLENENÉ DVERE

MU50

hrúbka skla 8/10 mm
rozmer 48.50x 48.50 mm
materiál brúsený antikor
vrtanie do skla 42mm



27.00 € / kus



OBOJSTRANNÉ MADIELKO SKLENENÝCH DVERÍ

8297-50

hrúbka skla 6 / 8 / 10 / 12 mm
výška 50 mm
materiál - Zamak
vrtanie do skla Ø8mm



39.50 € | 41.50 € | 72.50 € / pár



MUŠĽA NA SKLENENÉ DVERE

MU65

hrúbka skla 8/10 mm
priemer 65 mm
materiál brúsený antikor
vrtanie do skla 18mm



42.00 € / kus



OBOJSTRANNÉ MADLO SKLENENÝCH DVERÍ

8297-300

hrúbka skla 6 / 8 / 10 / 12 mm
výška 300 mm
materiál - Zamak
vrtanie do skla Ø8mm, rozostup 200mm



129.50 € | 139.50 € | 229.50 € / pár



OBOJSTRANNÉ MADIELKO SKLENENÝCH DVERÍ

V-019

hrúbka skla 6 / 8 / 10 mm
vrtanie do skla Ø10mm



40 mm	85.00 €
50 mm	109.00 €

/ pár



TESNIACE HORIZONTALNE PROFILY

SPODNÁ HRANA DVERÍ S OCHRANOU PROTI ZÁPLAVOVEJ VLNE



PROFILY

PROFIL NA OCHRANU PROTI ZÁPLAVOVEJ VLNE

8535

dĺžka 1860 mm
materiál leštený hliník
set obsahuje aj ukon-
čovacie krytky 8590

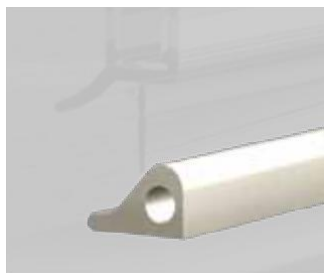

19.40 € / kus

PROFIL NA OCHRANU PROTI ZÁPLAVOVEJ VLNE

OZV-01

dĺžka 2490 mm
materiál leštený hliník



18.00 € 16.00 € / kus

PROFIL NA OCHRANU PROTI ZÁPLAVOVEJ VLNE

8590

dĺžka 2010 mm
materiál leštený hliník

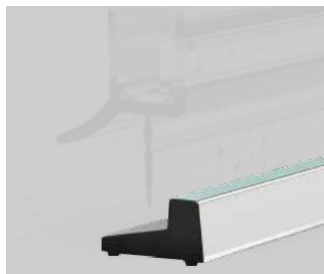

19.50 € / kus

PROFIL NA OCHRANU PROTI ZÁPLAVOVEJ VLNE

8538

materiál transparentný akryl



2000 mm 15.80 € / kus

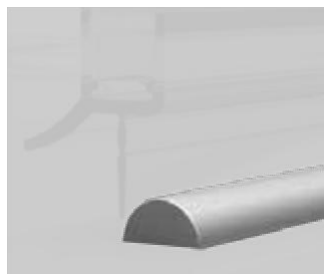

OZV-35



2500 mm 20.00 € / kus

TESNENIE

TESNENIE SPODNEJ HRANY SKLA

8864

hrúbka skla 6-8 mm - 2010 mm
hrúbka skla 10-12 mm - 2500 mm
transparentné

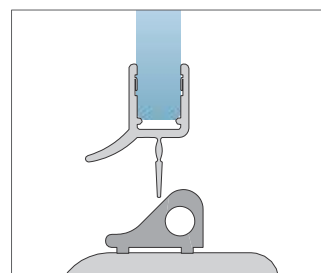

7.20 € 10.50 € / kus

TESNENIE SPODNEJ HRANY SKLA

TS-10

hrúbka skla 6-8 mm

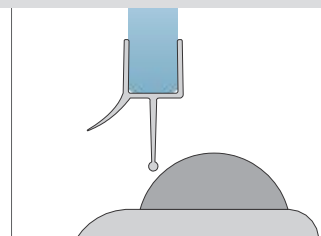

12.00 € / kus

TESNENIE SPODNEJ HRANY SKLA

8879

hrúbka skla 8 mm

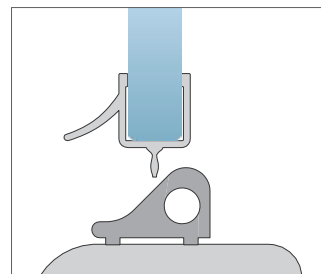

7.20 € / kus

SPODNÁ HRANA DVERÍ S OCHRANOU PROTI ZÁPLAVOVEJ VLNE

UKONČOVACIE KRYTKY A SPOJE PRE LIŠTU 8590

UKONČOVACIA KRYTKA PRIAMA ĽAVÁ/PRAVÁ

8591 L/R

2.50 € / kus



UKONČOVACIA KRYTKA 90° ĽAVÁ/PRAVÁ

8592

2.50 € / kus



UKONČOVACIA KRYTKA NA 135° ĽAVÁ/PRAVÁ

8596

2.90 € / kus

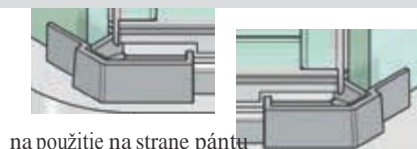

UKONČOVACIA KRYTKA NA 135° ĽAVÁ/PRAVÁ

8597

2.90 € / kus

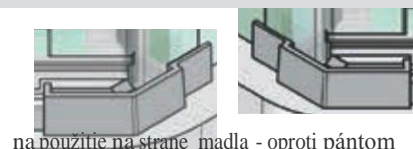

UKONČOVACIA KRYTKA 90° ĽAVÁ/PRAVÁ

8594

2.90 € / kus

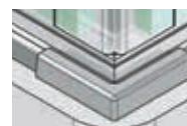

SPODNÁ HRANA DVERÍ PRE OHÝBANÉ SKLO

PROFILY

PROFIL NA OCHRANU PROTI ZÁPLAVOVEJ VLNE

8881

profil je vytvarovaný do štvrťkruhu o polomere 500 mm
materiál - hliník

B 29.80 € **Ge** 29.80 € / kus

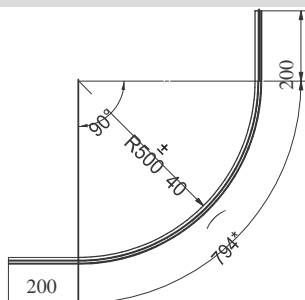

8882

profil je vytvarovaný do štvrťkruhu o polomere 550 mm
materiál - hliník

B 29.80 € **Ge** 29.80 € / kus



TESNENIE

TESNENIE SPODNEJ HRANY SKLA

8868

tesnenie je tvarované do oblúka
hrúbka skla 6-8 mm

68 24.50 € / kus

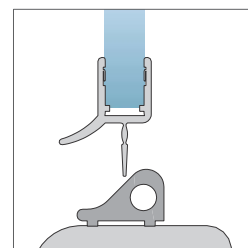

8867

tesnenie je tvarované do oblúka
hrúbka skla 6-8 mm

68 24.50 € / kus

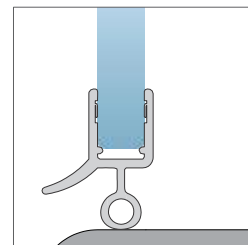

SPODNÁ HRANA DVERÍ S OCHRANOU PROTI ZÁPLAVOVEJ VLNE

TESNENIE SPODNEJ HRANY SKLA

8863 (alt. TS-13)

hrúbka skla 6-8 mm
dĺžka 2010 mm

6-8

12.00 € / kus

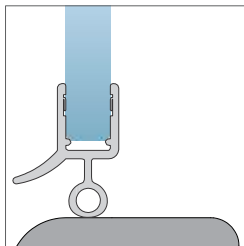

TESNENIE SPODNEJ HRANY SKLA

8864

hrúbka skla 6-8 mm - 2010 mm
hrúbka skla 10-12 mm - 2500 mm

6-8

7.20 €

10-12

10.50 € / kus

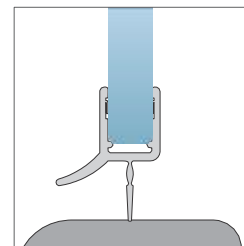

TESNENIE SPODNEJ HRANY SKLA

8876

hrúbka skla 10-12 mm
dĺžka 2500 mm

10-12

10.50 € / kus

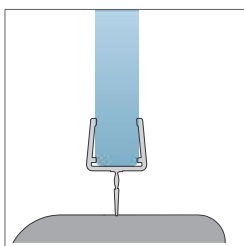

TESNENIE SPODNEJ HRANY SKLA

TS-10

hrúbka skla 6-8 mm

6-8

21.00 € / kus

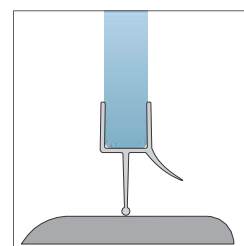

TESNENIE SPODNEJ HRANY SKLA

8866

hrúbka skla 8 mm
dĺžka 2010 mm

8

8.90 € / kus

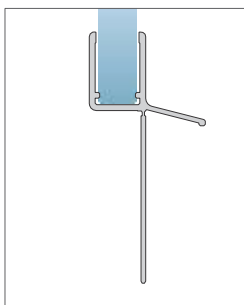

TESNIACE VERTIKÁLNE PROFILY

SPOJ SKLO - SKLO 90°

TESNENIE FIX - DVERE



8861 (alt. TS-01 / 2)

hrúbka skla 6-8 mm, 2010 mm na dopyt
2500 mm
hrúbka skla 10-12 mm, 2500 mm na dopyt
3000 mm

6 8 **10 12**
5.30 € 10.30 € / kus

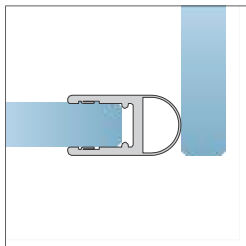

TESNENIE FIX - DVERE S DORAZOM



8855 (alt. TS-28)

hrúbka skla 6-8 mm
dĺžka , 2010 mm na dopyt 2500
mm

6 8
6.15 € / kus

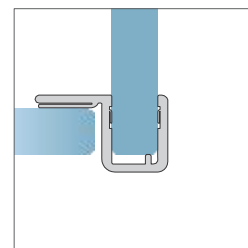

MAGNETICKÉ TESNENIE FIX - DVERE



8849

hrúbka skla 6-8 mm,
dĺžka 2500 mm

6 8
21.90 € / pár

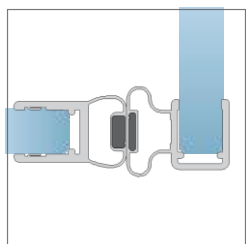

MAGNETICKÉ TESNENIE NA 90°



8851 (alt. TS-42)

hrúbka skla 6-8 mm, 2010 mm na
dopyt 2500 mm
hrúbka skla 10-12 mm, 2500 mm

6 8 **10 12**
14.40 € 25.15 € / pár

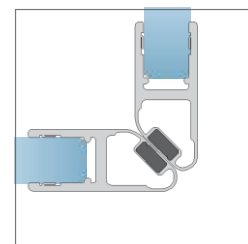

SPOJ SKLO - SKLO 135°

TESNENIE FIX - DVERE 135°



8860

hrúbka skla 6-8 mm
dĺžka 2010 mm, na dopyt 2500 mm

6 8
6.10 € / kus

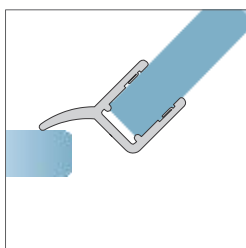

MAGNETICKÉ TESNENIE NA 135°



8853 (alt. TS-44)

hrúbka skla 6-8 mm
dĺžka 2010 mm, na dopyt 2500 mm

6 8
14.40 € / pár

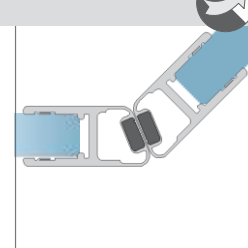

MAGNETICKÉ TESNENIE NA 135°



8875

hrúbka skla 6-8 mm, 2010 mm
hrúbka skla 10-12 mm, 2500 mm

6 8 **10 12**
23.90 € 25.60 € / pár

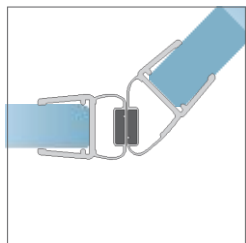

TESNENIE FIX - DVERE

8861 (alt. TS01,2)

hrúbka skla 6-8 mm, 2010 mm na
dopyt 2500 mm
hrúbka skla 10-12 mm, 2500 mm na
dopyt 3000 mm

6 8 **10 12**
5.30 € 10.30 € / pár

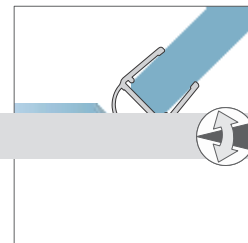

SPOJ SKLO - SKLO 180°

MAGNETICKÉ TESNENIE NA 180°



8850 (alt. TS-46)

hrúbka skla 6-8 mm, 2010 mm na dopyt 2500 mm
hrúbka skla 10-12 mm, 2500 mm

6-8 14.40 € **10-12** 25.15 € / pár

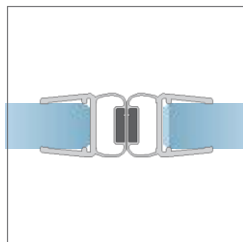

MAGNETICKÉ TESNENIE NA 180°



8852 (alt. TS-40)

hrúbka skla 6-8 mm, 2010 mm na dopyt 2500 mm
hrúbka skla 10-12 mm, 2500 mm

6-8 14.40 € **10-12** 25.15 € / pár

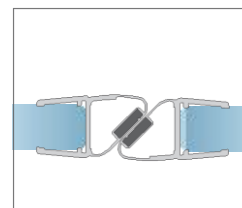

TESNENIE FIX - DVERE



8857 (alt. TS-18)

hrúbka skla 6-8 mm, 2010 mm na dopyt 2500 mm
hrúbka skla 10-12 mm, 2500 mm

6-8 5.05 € **10-12** 9.65 € / kus

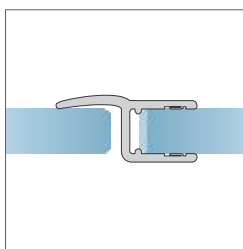

MAGNETICKÉ TESNENIE NA 180°



8854

hrúbka skla 6-8 mm,
dĺžka 2010 mm na dopyt 2500 mm

6-8 14.40 € / pár

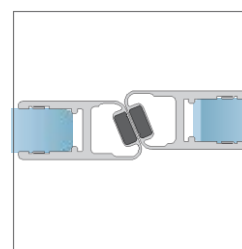

TESNENIE FIX - DVERE



8869

hrúbka skla 10-12 mm,
dĺžka 2500 mm na dopyt 3000 mm

10-12 9.65 € / kus

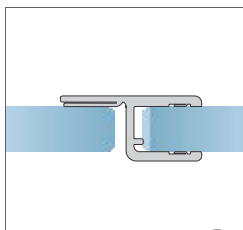

TESNENIE FIX - DVERE S DORAZOM



8856 (alt. TS-26)

hrúbka skla 6-8 mm,
dĺžka 2010 mm na dopyt 2500 mm

6-8 6.15 € / pár

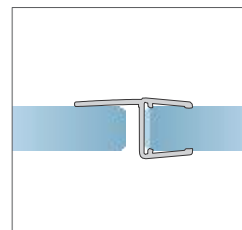

TESNENIE FIX - DVERE



TS-70

hrúbka skla 8 mm
dĺžka 2200 mm

8 24.00 € / kus

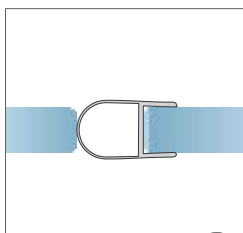

TS-23

hrúbka skla 6-8 mm
dĺžka 2500 mm

6-8 19.00 € / kus

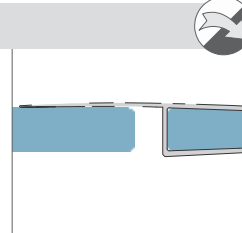

TESNENIE FIX - DVERE



8861 (alt. TS-01 / 2)

hrúbka skla 6-8 mm, 2010 mm na dopyt 2500 mm
hrúbka skla 10-12 mm, 2500 mm na dopyt 3000 mm

6-8 5.30 € **10-12** 10.30 € / kus

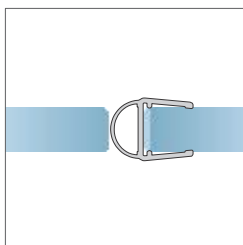

TESNENIE FIX - DVERE



TS-04

hrúbka skla 8 mm
dĺžka 2200 mm

8 11.00 € / kus

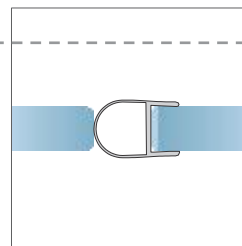

SPOJ SKLO - SKLO 180°

TESNENIE FIX - DVERE



TS-05 / 06 (8865) / 07

hrúbka skla 6 mm (TS-05)
 hrúbka skla 8 mm (TS-06 / 8865)
 hrúbka skla 10 mm (TS-07)
 dĺžka 2500 mm

Kod	hrúbka skla	Cena
TS-05	6 mm	15.00 €
TS-06 / 8865	8 mm	14.10 €
TS-07	10 mm	16.00 €

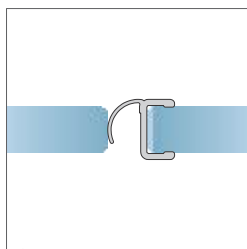

/kus

SPOJ POSUVNÝCH DVERÍ

TESNENIE POSUVNÝCH DVERÍ



8858

hrúbka skla 6-8 mm,
 dĺžka 2010 mm na dopyt 2500 mm

6 8

6.40 € / kus

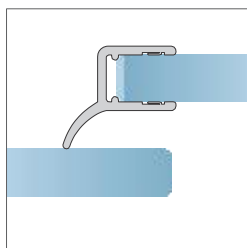

TESNENIE POSUVNÝCH DVERÍ



B151

hrúbka skla 8-10 mm,
 dĺžka 2200 mm

8 10

23.70 € / kus

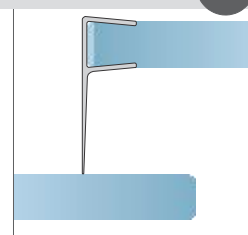

SPOJ SKLO SKLO S VARIABILNE NASTAVITEĽNÝM UHLOM

MAGNETICKÉ TESNENIE SKLO-SKLO OD 90° DO 180°



8874

hrúbka skla 6-8 mm,
 dĺžka 2010 mm na dopyt 2500 mm

6 8

22.00 € / pár

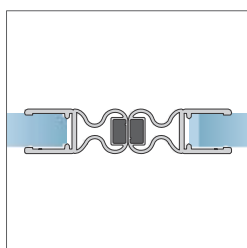

90° 105°

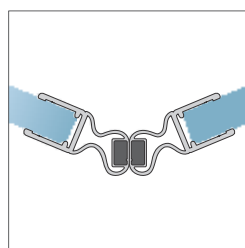

120° 135° 150°

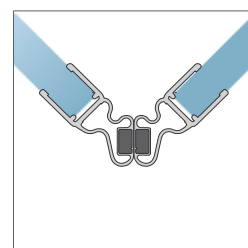

165° 180°

SPOJ STENA-SKLO 90°

NA STRANE PÁNTU

TESNENIE SKLO - STENA



8861 (alt. TS01,2)

hrúbka skla 6-8 mm, 2010 mm na dopyt
2500 mm

hrúbka skla 10-12 mm, 2500 mm na
dopyt 3000 mm

6-8	10-12	/kus
5.30 €	10.30 €	

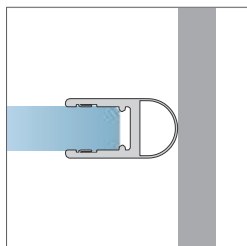

TESNENIE SKLO - STENA



8862 (alt. TS-32)

hrúbka skla 6-8 mm,
dĺžka 2010 mm na dopyt 2500 mm

6-8	/kus
7.30 €	

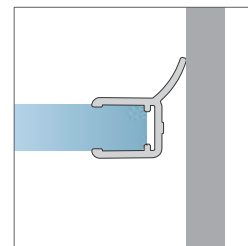

TESNENIE SKLO - STENA



8876

hrúbka skla 10-12 mm

10-12	/kus
10.50 €	

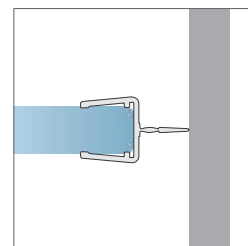

NA STRANE MADLA

TESNENIE SKLO - STENA



8861 (alt. TS-01,2)

hrúbka skla 6-8 mm, 2010 mm na dopyt
2500 mm

hrúbka skla 10-12 mm, 2500 mm na dopyt
3000 mm

6-8	10-12	/kus
5.30 €	10.30 €	

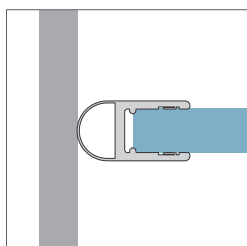

TESNENIE SKLO - STENA



8876

hrúbka skla 10-12 mm
dĺžka 2500 mm

10-12	/kus
10.50 €	

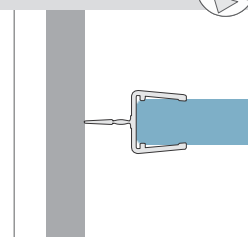

PROFILY NA STENU

PRE 8855 / 8861 / 8851 / 8853 / 8849

8880

hliníkový profil určený na uchytenie
jedného tesnenia a montáž na stenu.
nahrádza tak funkciu druhého skla pod
uhlom 90°

	Ge	E	
2010 mm	34.90 €	29.90 €	/kus
2500 mm	43.40 €	36.40 €	



PRE 8850 / 8852 / 8856 / 8857 / 8869

8883

profil určený na uchytenie jedného
tesnenia a montáž na stenu. nahrádza tak
funkciu druhého skla pod uhlom 180°
dĺžka 2500 mm

	6-8	10-12	
2500 mm	27.50 €	29.50 €	/kus



DRŽIAKY UTERÁKOV

OVÁLNE

VEŠIAK NA UTERÁK

8686

montáž na sklo pomocou obyčajnej, zapustenej diery alebo aj na stenu
 dĺžka 1000/1500 mm určená na skrátenie na stavbe
 priemer trubky 16 mm, priemer úchytov 22 mm
 vitanie do skla Ø12mm

	Ge	
1000 mm	79.00 €	/ kus
1500 mm	89.00 €	



VEŠIAK NA UTERÁK S MADIELKOM

8687

montáž na sklo
 integrované madielko z vnútornej strany
 dĺžka 1000 mm určená na skrátenie na stavbe
 priemer trubky 16 mm, priemer úchytov 22 mm
 vitanie do skla Ø12mm

Ge	
89.00 €	/ kus



VEŠIAK NA UTERÁK

8696

hrúbka skla 8-10 mm
 priemer 24 mm, dĺžka 50 mm



Ge	Mc	Ef	
19.00 €	21.00 €	29.00 €	/ kus

HRANATÉ

VEŠIAK NA UTERÁK

8688

montáž na sklo pomocou obyčajnej, zapustenej diery alebo aj na stenu
 dĺžka 1000/1500 mm určená na skrátenie na stavbe
 priemer trubky 16 mm, priemer úchytov 22 mm
 vrtanie do skla Ø12mm

 1000 mm 89.00 €
 1500 mm 99.00 € / kus



VEŠIAK NA UTERÁK S MADIELKOM

8689

montáž na sklo
 integrované madielko z vnútornej strany
 dĺžka 1000 mm určená na skrátenie na stavbe
 priemer trubky 16 mm, priemer úchytov 22 mm
 vrtanie do skla Ø12mm

 99.00 € / kus



VEŠIAK NA UTERÁK SO ZAPUSTENÝM UKOTVENÍM

8376

hrúbka skla 8-10 mm, zapustená diera
 rozmer 22x22 mm, dĺžka 41 mm
 zapustené vrtanie do skla Ø20/12mm

 16.50 € / kus



VEŠIAK NA UTERÁK

8377

hrúbka skla 8-10 mm
 rozmer 22x22 mm, dĺžka 41 mm
 vrtanie do skla Ø12mm

 16.50 € / kus



ÚCHYTY NA POLIČKY

ÚCHYTY NA POLIČKY

DRŽIAK SKLENENEJ POLIČKY

10020

hrúbka skla 6-10 mm
rozmer 30x30x44 mm



6.50 € | 7.50 € | 4.90 € /kus

*všetky RAL farby



DRŽIAK SKLENENEJ POLIČKY

10000

hrúbka skla 6-12 mm
priemer 25 mm dĺžka cca 150 mm



13.50 € | 14.90 € /kus

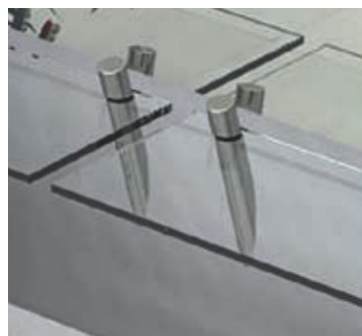

DRŽIAK SKLENENEJ POLIČKY

DP600

hrúbka skla 6-10 mm
rozmer 15x27 mm



1.30 € | 1.30 € | 1.30 € /kus



DRŽIAK SKLENENEJ POLIČKY

DP620

hrúbka skla 4-8 mm
rozmer 50x27 mm



3.60 € | 3.40 € /kus



DRŽIAK SKLENENEJ POLIČKY

DP610

hrúbka skla 4-8 mm
rozmer 30x27 mm



3.00 € | 3.10 € /kus

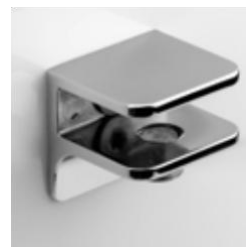

DRŽIAK SKLENENEJ POLIČKY

DP570

hrúbka skla 4-8 mm
rozmer 50x27 mm



3.40 € | 3.40 € | 3.50 € | 8.40 € | 9.65 € /kus /kus

*všetky RAL farby



DRŽIAK SKLENENEJ POLIČKY

DP560

hrúbka skla 4-8 mm
rozmer 30x27 mm



2.30 € | 2.50 € | 2.50 € | 4.40 € | 6.25 €

*všetky RAL farby



ÚCHYTY NA POLIČKY

DRŽIAK SKLENENEJ POLIČKY

DP565

hrúbka skla 4-8 mm
rozmer 100x27 mm



Gc	Mc	B	M	/kus
7.20 €	7.30 €	7.70 €	9.85 €	

*všetky RAL farby

DRŽIAK SKLENENEJ POLIČKY

2877

hrúbka skla 6-10 mm
priemer 22 mm



Gc	Mc	B	M	/kus
3.30 €	3.30 €	4.00 €	5.70 €	

*všetky RAL farby

DRŽIAK SKLENENEJ POLIČKY

DP555

Max. nosnosť 20 kg
Hrúbka materiálu 4-44 mm



Gc		Ef	/kus
4.80 €	4.90 €	4.90 €	

DRŽIAK SKLENENEJ POLIČKY

DP525

Max. nosnosť 20 kg
Hrúbka materiálu 4-22 mm



Gc	Mc	Ef	/kus
6.20 €	6.70 €	6.70 €	

DRŽIAK SKLENENEJ POLIČKY

DP477

Max. nosnosť 20 kg
Hrúbka materiálu 4-24 mm



Gc	Mc	Ef	Cr	/kus
6.90 €	6.50 €	6.90 €	6.90 €	

PROFILY NA UCHYTÁVANIE ZRKADIEL

PROFIL NA UCHYTÁVANIE ZRKADIEL 23MM

ZP20 Štandardná dĺžka 5000 mm

maximálna hrúbka skla 7mm
predná pohľadová hrana šírky 10mm



5,60 € /m

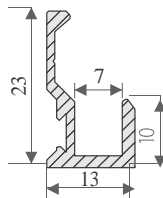

ZPK20/(P/ L)

koncová krytka pre profil výšky 23 mm
materiál - plast vo farbe prírodného hliníka
pravá aj ľavá

1,40 € /kus



PROFIL NA UCHYTÁVANIE ZRKADIEL 35MM

ZP35 Štandardná dĺžka 5000 mm

predná pohľadová hrana šírky 20mm



5.10 € 9.90 € 6.90 € /m

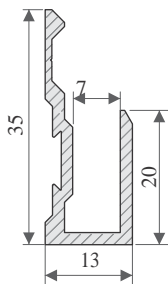

ZPK35/(P / L)

koncová krytka pre profil výšky 35 mm
materiál - plast vo farbe prírodného hliníka
pravá aj ľavá

1,20 € /kus



ZPP

Štandardná dĺžka 2000 mm
profil na podloženie zrkadla do
profilu ZP35
10 x 5 mm

2.30 € /m

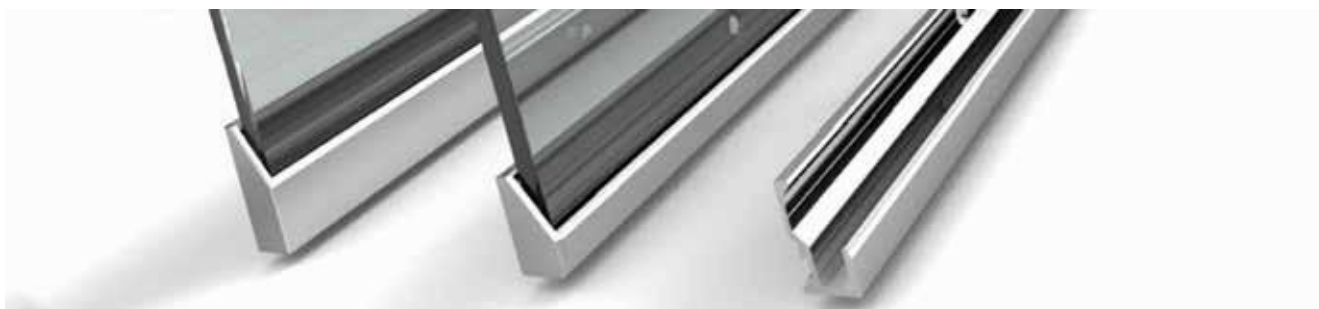

KABÍNY

FLAMEA+

špeciálne komponenty na prepojenie 3 skiel v jednom spoji
materiál - zamak®
obojustranne otváracie pánty
neobmedzene nastaviteľný nulový bod a doveranie do posledného centimetra
tesniaci profil prerušený v oblasti pántu
optimalizovaný na použitie bez tesniaceho profilu
vhodné pre bezpečnostné kalené sklo hrúbky 6, 8 a 10 mm
maximálna šírka dverného krídla 1000 mm

maximálne rozmery skla: 1000 mm x 2250 mm pri 8 mm
= nosnosť (2 Pánty): 45 kg
oválne diery na montážnej platni pre lepšie nastavenie pri montáži
žiadne viditeľné skrutky
špeciálne verzie pántov na WC kabíny (dvojité pánty s kotvením na fixný diel a pod)
so špeciálnymi podložkami vhodné aj do sauny
nevhodné pre stavbu okrúhlych spŕch
kovania nevyžadujú žiadnu údržbu



FLAMEA+ PANTY

FLAMEA+, SKLO-STENA 90°



8130

obojsstranné otváranie 90°
nastaviteľný nulový bod
jednostranná montážna platňa
potrebný výrez skla
neviditeľné skrutky vďaka krycej
platničke
hrúbka skla 6 / 8 / 10 mm



85,50 € | 87,50 € | 110,50 € /kus

FLAMEA+, SKLO-SKLO 90°



8136

obojsstranné otváranie 90°
nastaviteľný nulový bod
hrúbka skla 6 / 8 / 10 mm
diery namiesto výrezu umožňujú
ľubovoľné osadenie dverného
kridla voči fixnému dielu



119,50 € | 122,50 € | 149,50 € /kus

FLAMEA+, SKLO-SKLO-SKLO 90°



8137

spoj fixného dielu a dvoch dverných
kridiel
2x obojsstranné otváranie 90°
nastaviteľný nulový bod
hrúbka skla 6 / 8 / 10 mm
diery namiesto výrezu umožňujú
ľubovoľné osadenie dverných kridiel
voči fixnému dielu



196,50 € | 201,50 € | 254,00 € /kus

FLAMEA+, SKLO-SKLO-SKLO 90°



8138

spoj dvoch fixných dielov a
dverného kridla
obojsstranné otváranie 90°
nastaviteľný nulový bod
hrúbka skla 6 / 8 / 10 mm
diery namiesto výrezu umožňujú
ľubovoľné osadenie dverných
kridiel voči fixnému dielu



152,00 € | 161,00 € | 207,00 € /kus

FLAMEA+ KYVNÝ PÁNT, SKLO-SKLO 180°



8132

otváranie v oboch smeroch 90°
v závislosti na tesniacom profile
nastaviteľný nulový bod
potrebný výrez skla
hrúbka skla 6 / 8 / 10 mm
neviditeľné skrutky vďaka krycej
platničke



117,50 € | 120,50 € | 149,50 € /kus

PODPERY FIXNÉHO DIELU

PODPERA FIXNÉHO DIELU

31322

hrúbka skla 8-12,76 mm
priemer 30 mm, výška 130 mm



39,00 € | 48,50 € /kus



FLAMEA+

FLAMEA+ SPOJE

PEVNÝ ÚCHYT SKLO-STENA 90°



8194

oválne diery na montážnej platni
žiadne viditeľné skrutky
potrebný výrez alebo vrtanie do skla
hrúbka skla 6 / 8 / 10 mm



46,50 € | 52,50 € | 69,50 € /kus

SPOJOVNÍK SKLO-STENA 90°



8195

obojsstranná montážna platňa
oválne diery na montážnej platni
žiadne viditeľné skrutky
potrebný výrez alebo vrtanie do skla
hrúbka skla 6 / 8 / 10 mm



73,00 € | 85,00 € | 118,00 € /kus

PEVNÝ ROHOVNÍK SPOJOVNÍK SKLO-SKLO 90°



8196

žiadne viditeľné skrutky
potrebný výrez alebo vrtanie do skla
hrúbka skla 6 / 8 / 10 mm



49,50 € | 55,50 € | 72,50 € /kus

FLAMEA+, SKLO-SKLO-SKLO 90°



8197

obojsstranná montážna platňa
žiadne viditeľné skrutky
potrebné vrtanie do skla
hrúbka skla 6 / 8 / 10 mm



93,00 € | 105,00 € | 139,00 € /kus

FLAMEA+ ZÁMKY

ZÁMOK A PROTIKUS SO ZÁPADKOU ZVNÚTRA A MAD. ZVONKA

8374

hrúbka skla 6 / 8 / 10 mm
záмок na dvere a protikus na
bočný fixný diel
uzamykanie zvnútra pomocou
západky a madielko z vonkajšej
strany



59,00 € /kus



ZÁMOK A PROTIKUS SO ZÁPADKOU ZVNÚTRA A IND. UZAMKN. ZVONKA

8375

hrúbka skla 6 / 8 / 10 mm
záмок na dvere a protikus na bočný
fixný diel
uzamykanie zvnútra pomocou západky a
madielko a indikátor uzamknutia z
vonkajšej strany (zelená/červená)



59,00 € /kus



PRÍSLUŠENSTVO

SKRUTKY

NEREZOVÉ SKRUTKY

DRZ / DRZD

Drevoskrutka so zapustenou hlavou

Dĺžka	Ø5	Ø6	Balenie	
50			100	9.00 €
60			100	10.00 €
80			100	18.00 €
90			100	15.00 €
100			100	24.00 €

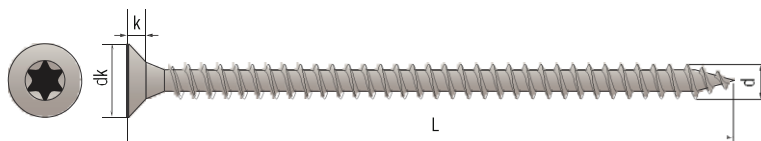

TECHNICKÉ DETAILY

	Ø5	Ø6
dk	10	12
k	2.50	3.00
⊛	TX25	TX25

Drevoskrutka so zapustenou hlavou a driekom

Dĺžka	Ø5	Ø6	Balenie	
80			100	14.00 €
100			100	24.00 €

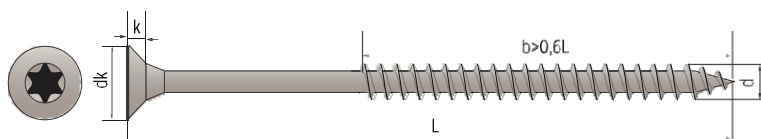

DRF

Samorezná skrutka

Dĺžka	Ø6.5	Balenie	
64		100	39.00 €
90		100	59.00 €

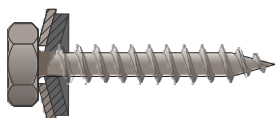

DRFV

Samovrtná skrutka

Dĺžka	Ø5.5	Ø6	Balenie	
50			50	36.00 €
75			50	143.79 €
90			50	164.31 €

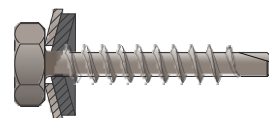

HMOŽDINKY A KOTVY

SX

výkonná nylonová hmoždinka

Rozmery	SX	SX R	Balenie	
SX6x50	024827		100	9,10 €
SXR6x50		078185	100	8,60 €
SX8x40	070008	—	100	6,00 €
SXR8x65	—	024828	50	6,10 €
SX10x50	070010	—	50	5,75 €
SXR10x80	—	024829	25	4,95 €

SX - predĺžená, bez límca



SX - s límcom



UX

univerzálna nylonová hmoždinka pre všetky stavebné materiály

Rozmery	UX	UX R	Balenie	
UX6x35	062754		100	7,50 €
UX6x35		062756	100	7,60 €
UX6x50	072094		100	8,10 €
UX6x50		072095	100	8,30 €
UX8x50	077869		100	10,30 €
UX8x50		077870	100	10,50 €
UX10x60	077871		50	9,30 €
UX10x60		077872	50	9,35 €

UX - bez límca



UX R - s límcom



ZABEZPEČENIE PROTI VYKLZOVANIU SKLA

EXCENTRICKÉ VLOŽKY DO DIER

8121KU / 8149 KU

Dvojexcentrická vložka do dier priemeru 18 a 16 mm, ktorá slúži ako dodatočné zabezpečenie skla proti vyklznutiu z pántu.

Kód	Ø von	Ø vnút	hrúbka	balenie	
8121KU	18	8.2	7.8	50	0.75 €
8149KU	16	9	7.8	50	0.75 €

/kus



PODLOŽKY FIXNÝCH SKIEL

8870KU

100 X 80 mm

balenie obsahuje 2 ks 2 mm hrubých a 2 ks 3 mm hrubých podložiek
Vysokotransparentné podložky slúžia na jednoduchú a profesionálnu montáž fixných dielov.

Sklo sa položí na dve podložky potrebnej hrúbky, čím sa zafixuje proti posúvaniu a následne sa vzniknutá špára vytmelí.

3.50 € /kus



PROTIŠMYKOVÉ PODLOŽKY

8877HZ

70 x 90 mm

Špeciálna podložka, ktorá sa pri montáži na klzké povrchy ako sklo alebo klzké obklady vkladá medzi montážnu platňu pántu a podklad, čím sa vytvorí protišmyková vrstva.

2.50 € /kus



PODLOŽKY FIXNÝCH SKIEL

PSB

6 X 50 mm v rôznych hrúbkach

Balenie obsahuje 100 ks podložiek

Vysokotransparentné podložky slúžia na jednoduchú a profesionálnu montáž fixných dielov.

Sklo sa položí na dve podložky potrebnej hrúbky, čím sa zafixuje proti posúvaniu a následne sa vzniknutá špára vytmelí.

KOD	(a) x (b) x (l)	na balenie	Cena
PSB040	1 x 6 x 50 mm	100 ks	8,50 €
PSB080	2 x 6 x 50 mm		9,60 €
PSB125	3 x 6 x 50 mm		10,30 €
PSB156	4 x 6 x 50 mm		11,80 €
PSB250	6 x 6 x 50 mm		17,90 €
PSB375	10 x 6 x 50 mm		29,10 €

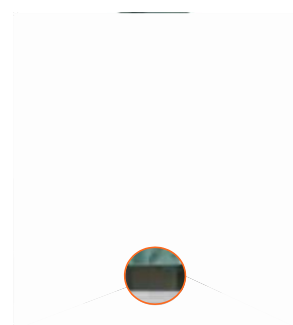

VRTÁKY

VRTÁKY PROFI

VPORC

Profesionálny vrták do dlažby, skla a keramiky s extrémne tvrdým hrotom novej generácie.

Kód	Ø	Dĺžka	/kus
VPorc4x80	4	80 mm	2.16 €
VPorc5x90	5	90 mm	2.88 €
VPorc6x100	6	100 mm	3.36 €
VPorc8x120	8	120 mm	4.20 €
VPorc10x140	10	140 mm	4.20 €
VPorc Sada	Sada vrtákov		12.84 €



UNIVERZÁLNY VRTÁK

VP

Univerzálny vrták do kameňa, kovu s hrotom z tvrdokovu.

Kód	Ø	Dĺžka	/kus
VP-5x90	5	90 mm	2.62 €
VP-6x100	6	100 mm	2.77 €
VP-8x120	8	120 mm	3.36 €
VP-10x120	10	120 mm	4.86 €
VP-12x160	12	140 mm	6.48 €



DIAMANTOVÁ KORUNKA

DK

Diamantová korunka na upínanie pomocou M14 do uhlovej brúsky.

Vítanie pri maximálne 12000ot./min vhodný na mramor, žulu, gres, kameninu a betón.

Vítanie za sucha.

Kód	Ø	Dĺžka	/kus
DK-22	22	55 mm	19.60 €
DK-40	40	52 mm	35.30 €



DIAMANTOVÝ VRTÁK

VDK

Diamantový korunkový vrták na upínanie pomocou šesťhranu do vrtáčky. Vítanie pri maximálne 3000ot./min vhodný na mramor, žulu porcelán, keramiku sklo a podobne.

Vítanie za vlhka.

Po ukončení vrtania každej diery nutné vyčistiť priloženým šesťhranným kľúčom.

Nevhodný na použitie s Aku vrtáčkou!

Kód	Ø	Dĺžka	/kus
VDK-6	6	100 mm	10.20 €
VDK-8	8	120 mm	10.68 €
VDK-10	10	120 mm	11.76 €
VDK-12	12	160 mm	12.84 €



NÁSTROJE

MOMENTOVÝ KLÚČ

8000ST8

Presnosť: $\pm 3\%$ udávanej hodnoty
Jednoramenný nastaviteľný momentový kľúč s ochranou
proti neúmyselnej zmene nastaveného momentu.
Pre kontrolované dotiahnutie skrutky podľa
predpísaného uťahovacieho momentu.

75.00 € / kus



ZAHNUTÝ INBUSOVÝ KLÚČ

8479ST8

4 mm zahnutý inbusový kľúč, vhodný na
nastavovanie nulovej polohy pántov rady Pillango.

8.70 € / kus



NOŽNICE NA TESNENIA

Z061

Nožnice na presné a profesionálne delenie a
zastrihovanie tesnení sprchovacích kútov.
Z-061-1 - jeden náhradný nôž
Z-061-5 - päť náhradných nožov

65.80 € / kus



ÚDRŽBA SKLA

POVRCHOVÝ ČISTIČ SKLA

ČISTIČ

Povrchový čistič skla od vodného kameňa.
Zabezpečí hĺbkové čistenie povrchu skla.
Vhodný pred následnou úpravou povrchu skla
ako náter farby, úprava proti usadzovaniu
vodného kameňa a podobne.

12.00 € / kus



POVRCHOVÁ ÚPRAVA SKLA

LAK

Povrchová úprava skla pred usadzovaním
vodného kameňa na povrchu.

12.00 € / kus



BATHROOM PROTECTION KIT

INVISIBLE SHIELD

keeps surfaces sparkling
saves work, less scrubbing
protects against re-soiling
prevents buil-up for easy cleaning
clean without harsh chemicals

Contains:

lime scales remover
protective coating
glass & surface cleaner
microfiber cloth

25.00 € / set

