

PREDBEŽNÁ  
VERZIA

# ZÁBRADLIA A PRÍSTREŠKY

BODOVE UCHYTY

2017



OBCHODNÉ A REKLAMAČNÉ PODMIENKY

# ZÁBRADLIA A PRÍSTREŠKY

BODOVE UCHYTY

2017

## OBCHODNÉ A REKLAMAČNÉ PODMIENKY

Na profily na objednávku sa vzťahujú dodatočné jednorázové náklady na transport od dodávateľa.

V prípade záujmu zasielame tovar kuriérom v rámci SR a ČR podľa aktuálnych cien prepravy.

Príslušenstvo, ktorého kotvenie na sklo je riešené skrutkovým spojom je určené výhradne pre kalené bezpečnostné sklo alebo kombináciu kalených skiel zlepených bezpečnostnou fóliou. V prípade použitia kaleného lepeného skla vo vlhkom prostredí alebo v kontakte so silikónom, prosím konzultujte stálosť fólie s dodávateľom.

### POVRCHOVÉ ÚPRAVY

	Brúsená mosadz "Antik"		Leštený eloxovaný hliník
	Biela prášková farba		Leštená mosadz
	Čierny silikónový profil		Brúsený antikor
	Matný čierny antikor		Matný chróm
	Strieborný eloxovaný hliník		Leštený antikor
	Imitácia antikoru		Prášková farba podľa RAL
	Imitácia antikoru pre exteriér		Šedá prášková farba
	Leštená poniklovaná mosadz		Priehľadný silikónový profil
	Leštený chróm		Priehľadný



## OBSAH

ZÁBRADLIA	7	BODOVÉ ÚCHYTY	72
Zábradlia info	8	Fixné bodové úchyty	72
Zábradlia onlevel	9	Gm pico set	72
Zábradlia onlevel spz 6010	12	Gm pico king	73
Zábradlia onlvel spz 6011	16	Gm pico lord	74
Zábradlia onlvel spz 3010	21	Gm punto 13	75
Zábradlia spz 0500	26	Gm punto 25	76
Zábradlia spz 4000	29	Gm punto 36	77
Zábradlia spz 2100	31	Úchyty sklenených tabulí	78
Madlá pre samonosné zábradlia	33	Veľké bodové úchyty	80
Oblé madlá pre samonosné zábradlia	33	Fixné bodové úchyty s rovným pevným dielom	81
Hranaté madlá pre samonosné zábradlia	35	Fixný bodový úchyt s bombírovaným predným dielom	83
Čo je potrebné zohľadniť pri plánovaní zábradlia	37	Fixný bodový úchyt so skrutkou v hlave	84
Úchyty výplní zábradlia	38	Fixný bodový úchyt so zapusteným predným dielom	86
Hranaté úchyty	40	Fixný bodový úchyt pre montáž na pevný podklad	87
Oblé úchyty	42	Nastaviteľný bodový úchyt na priamu montáž na stenu s plochým predným dielom	88
Špeciálne úchyty	44	Fixný bod. Úchyt na priamu montáž na stenu so zapustenou hlavou	89
Príslušenstvo	44	89	
Výstuhy sklenených zábradlí	45	Nastaviteľný bod. Úchyt na priamu montáž na stenu so zapustenou hlavou	89
Cp mini systém	46		
CELOSKLENENÉ PRÍSTREŠKY	49	Fasádny bodové úchyty a pavúky	90
Celosklenené prístrešky s tiahkami	50	Fasádny bodový úchyt s pevnou hlavou	91
MAR50	50	Fasádny bodový úchyt s pevnou hlavou do zapustenej diery	92
MAR70	52	Fasádny bodový úchyt s kyvnou hlavou do zapustenej diery	93
MAR80	55	Fasádny bodový úchyt s kyvnou hlavou	94
MAR60	58	Fasádny pavúky	95
Konzolové celosklenené prístrešky	61	Fasádny úchyty	95
KON 750	61	Úchyt celosklenených schodníc	96
KON 1000	62	Certifikovaný nerezový úchyt celosklenených schodníc	96
KON 1400	63	Hliníkové profily	97
KON900	64	Svorkové profily	97
KON1200	65		
Prístrešky príslušenstvo	67		
Čo je potrebné zohľadniť pri plánovaní skleneného Prístrešku	69		



# ZÁBRADLIA

## ZÁBRADLIA INFO

PREHLAD MODELOV A ICH PARAMETROV	SPZ6010	SPZ6030	SPZ3010	SPZ3030	SPZ6011	SPZ6031
Spôsob montáže	montáž zhora			montáž z boku		
Nastaviteľné vychýlenie skla						
Montáž systému možná z jednej strany						
Zvýšená hrúbka anodizácie na 25µm						
Hmotnosť samotného profilu	ca. 7,0 kg/m		ca. 9,4 kg/m		ca. 7,8 kg/m	
Vhodné pre sklo*	12 - 21.52 mm TVG / VSG alebo ESG	16.76 - 31.52mm TVG / VSG	12 - 21.52mm TVG / VSG alebo ESG	16.76 - 31.52mm TVG / VSG	12 - 21.52mm TVG / VSG alebo ESG	16.76 - 31.52mm TVG / VSG
Maximálne zaťaženie na hornej hrane	1.0kN/m	2.0kN/m	1.0kN/m	2.0kN/m	1.0kN/m	2.0kN/m
Odvodňovacie otvory						
Spájacie kolíky						
Certifikácia a typová statika						



PREHLAD MODELOV A ICH PARAMETROV	SPZ0500	SPZ4000	SPZ2100
Spôsob montáže	montáž z boku	montáž zhora	
Nastaviteľné vychýlenie skla			
Montáž systému možná z jednej strany			
Zvýšená hrúbka anodizácie na 25µm			
Hmotnosť samotného profilu	ca. 8,9 kg/m	ca. 8,0 kg/m	ca. 6,0 kg/m
Vhodné pre sklo*	16.76 - 21.52mm TVG / VSG	16.76 - 21.52mm TVG / VSG	16.76 - 21.52mm TVG / VSG
Maximálne zaťaženie na hornej hrane	1.0kN/m	1.0kN/m	1.0kN/m
Odvodňovacie otvory			
Spájacie kolíky			
Certifikácia a typová statika			



\* Výber skla v každom prípade podlieha statickému prepočtu na základe plánovaného zaťaženia a spôsobu použitia. Zloženie skla môže navrhúť iba autorizovaná osoba.

## Zábradlia pre každú miestnosť

Sklenené zábradlia nie sú trendom len tak pre nič za nič. Predstavujú esteticky zaujímavý prvok, sú nenáročné na údržbu a vhodné do domácností, kancelárie aj verných priestorov. Pre každú miestnosť sa nájde vhodný systém, ktorý bude štýlový, bezpečný a jednoduchý na inštaláciu.

## K dispozícii už teraz

Systémy od OnLevel si môžete objednať už teraz a namontovať ich sami. Otvárajú sa vám teda úplne nové možnosti! Možno presne viete, aký profil potrebujete, pretože ho architekt zahrnul do návrhu. A možno iba viete, že chcete celosklenené zábradlie. V tomto prípade si prelistujte brožúru a vyberte si správny systém alebo sa obráťte priamo na nás.

**OnLevel od Kraus-a, naše skúsenosti, vaša výhoda** Dlhoročné skúsenosti OnLevel sa odzrkadľujú v našich produktoch.

**Profily On-Level sú vybavené napríklad:** rozširujúcimi krytkami pre steny a podlahy odvodňovacími otvormi otvormi na kolíky pre presné spojenie profilov navzájom veľmi hrubá eloxáž hrúbkou 25µm robustná ochranná fólia a lepenkové obaly



## Štýlové riešenie pre každú miestnosť

Pri montáži celoskleneného zábradlia si môžete vybrať medzi profilmi a bodovými úchyty. Výber do značnej miery ovplyvňuje aj povrch, na ktorý chcete zábradlie uchytiť. Ďalej je dôležité, či montáž prebieha na prednej alebo vrchnej strane podlahy. Všetky profily a bodové úchyty OnLevel spĺňajú všetky bezpečnostné normy. Produkty boli posudzované na základe statických výpočtov a po schválení certifikované.

Na nasledujúcich stránkach vám predstavíme dostupné produkty. Na základe schém sami uvidíte, ktoré produkty sú pre vašu stavebnú situáciu najvhodnejšie. Všetky systémy sú navrhnuté pre modulárnu výstavbu. Sami si môžete zostaviť balík produktov. Pohodlné a jasné!

## Obytná funkcia 0,5kN

Použitie v domácnostiach je postačujúca pomerne ľahká konštrukcia. Zaťaženie na celosklenené zábradlie by malo byť aspoň 0,5 kN na meter bežný.

## Kancelárske priestory 1,0kN

Pre kancelárske priestory je potrebné použiť ťažšie materiály. Sklo musí byť hrubšie a tomu sa musia prispôbiť aj profily. Zaťaženie na celosklenené zábradlie by malo byť aspoň 1,0 kN na meter bežný.

## Verejné priestory 2,0kN

Intenzívne využívané verejné priestory si vyžadujú robustné riešenia. Hrubé sklá a ťažké oceľové profily zaisťujú bezpečnosť aj pri veľkých zaťaženiach.

Zaťaženie na celosklenené zábradlie by malo byť aspoň 2,0 kN na meter bežný.

## ZÁBRADLIA ONLEVEL

### OnLevel Flex Fit

- OnLevel Flex-Fit predstavuje par excellence riešenie pre perfektné, rýchle a bezpečné zarovnanie (nastavenie), celosklenených zábradlí. Jednoduchý a presný posuvný pohyb skla s hrúbkou do 40 mm umožňuje skrátiť čas montáže o cca 30%. Flex-Fit je možné použiť pre všetky existujúce profily On-Level.

### Pohodlie s OnLevel Flex-Fit-Tools

- Pre rýchle a dokonalé zarovnanie sklenených panelov vyvinul OneLevel pre praktický Flex-Fit-Tool. Jednoduchým pohybom ruky (gestom) a použitím tohto nástroja bude sklenená doska nastavená na milimeter presne. Čo presne sa pri tom deje si môžete pozrieť na [www.kraussro.sk](http://www.kraussro.sk)

### Jednoduchosť a dostupnosť

- Návrh systému OneLevel Flex-Fit je založený na dvoch hlavných východiskách - jednoduchosti a dostupnosti. Tieto dve dôležité požiadavky boli v systéme Flex-Fit dômyselne skombinované, takže vzniklo jedinečné riešenie s transparentnou cenou.

### Pre hrúbku skla od 12 do 31,52 mm

Systém Flex-Fit umožňuje upevňovanie skla rôznej hrúbky od 12 mm až po 31,52 mm. Práca so systémom OnLevel Flex-Fit je nenáročná a efektívna z hľadiska nákladov.

### Nastaviteľný z vnútornej strany balkóna

- Okrem skrátenia doby montáže o 30 % ponúka unikátny systém Flex-fit aj niekoľko ďalších výhod. Na rozdiel od konvenčných systémov, ktoré vyžadujú prácu aj z vonkajšej strany balkóna, Flex-fit sa montuje výhradne z vnútornej strany balkóna. Montáž je teda bezpečnejšia a okrem toho ušetríte náklady na lešenie alebo zdvihadcu plošinu



Pevný a pritom pružný montážny blok On-Level. Optimálnym využitím možností, ktoré prináša tvarovanie hliníku môžete zvýšiť možnosti stavebných a montážnych tolerancií. Otvory pre kotvenie našich sklenených profilov teda nemusia byť navítané presne, v každom smere je prípustná odchýlka 5 mm. Aby bolo celosklenené zábradlie dostatočne zabezpečené a pevne držalo, montážny blok je vybavený ozubením.

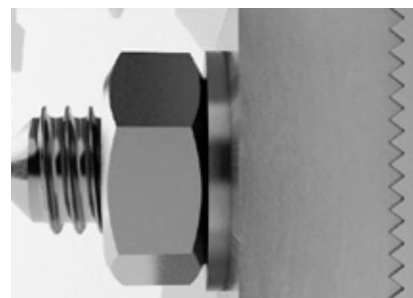
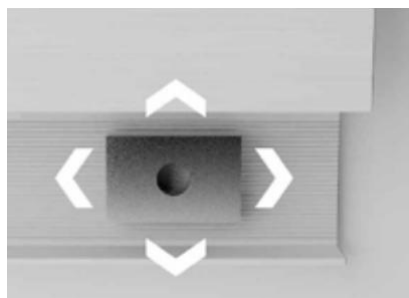

Perfektné riešenie pre bezšvové spojenia je OnLevel - oceľové kolíky. Umožňujú jednoduchú montáž zatĺkaním, sú vyrobené je z vysoko kvalitného V4 antikoru, takže je vhodný pre vonkajšie aj vnútorné použitie.



Možnosti využitia sklenených zábradlí v projektoch sú rovnako rozmanité ako samotné projekty. Pre bezšvové pripojenia sme vyvinuli kryt(spoj). Tento profil ľahko použijete na všetky OnLevel celosklenené zábradlia a počet pripojení je v podstate nekonečný.



---

## ZÁBRADLIA ONLEVEL

### PRÍKLADY KONŠTRUKČNÝCH RIEŠENÍ POMOCOU 6010



Kombinácia vody a zimy môže spôsobiť problémy pri využívaní celoskleneného zábradlia. S cieľom zabezpečiť používanie aj za takýchto podmienok vyvinul OnLevel profily, ktoré sú vybavené drenážnymi otvormi s rozstupmi 1 m..

### NASTAVENIE VYCHÝLENIA SKLA

**Situácia 1** Bežec je v neutálnej pozícii a spolu s ním aj sklo stojí kolmo voči profilu.



**Situácia 2** Ak je potrebné sklo nakloniť do vnútornej strany balkóna posuňte bežec smerom do prava.

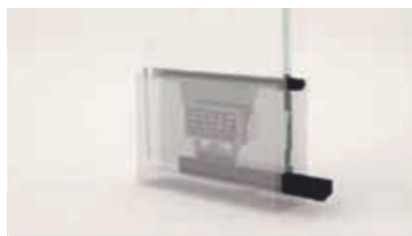

**Situácia 3** Ak je potrebné sklo nakloniť do vonkajšej strany balkóna posuňte bežec smerom do ľava.





- Pre celosklenené zábradlia a schodiská  
Montáž zhora na podest, alebo podlahu.
- Vzhľadom k odolnej ochranej vrstve je bezproblémové aj vonkajšie použitie
- Použiteľné pre francúzske balkóny
- Neobmedzená šírka tabúl skiel
- Každé zábradlie je Objektovo-špecifické a existuje veľa konštrukčných riešení. Každé riešenie musí byť staticky posúdené na základe nárokov (zaťaženia, spôsobu používania a pod) ktoré sú na neho projektované.



Spôsob montáže	Montáž zhora
Použitie	Interiér aj Exteriér
Sklo	12 mm - 21.52 mm
Maximálne prevádzkové zaťaženie	1.0kN/m staticky preukázané úderovou skúškou do stredu tabule s osadeným nosným madlom na hornej hrane.
Maximálne zaťaženie vetrom	nutné staticky posúdiť
Odvodňovacie otvory	Áno
Montážne otvory	Áno

# ZÁBRADLIA CONTIENEL SPZ 6010

## SPZ 6010.FIX SET

### PROFIL ZÁBRADLIA S PRÍSLUŠENSTVOM FIX-FIT

Profil samonosného zábradlia s kompletným príslušenstvom Fix-Fit na osadenie skla bez možnosti nastavenia odklonu.

	<b>E</b>	<b>Ef</b>	
<b>SPZ 6010.FIX.X* SET</b>	321.66 €	332.89 €	/2500 mm / set
	643.27 €	665.78 €	/5000 mm

Komponenty	Kód	Množstvo
nosný profil	SPZ 6010	2500 mm, alebo 5000mm
montážna sada*:	SPZ.FIX	sada

2500 mm, alebo 5000mm vnútorný a vonkajší vymedzovací gumený profil

moduly na pevné uloženie skla

vymedzovacie kliny na ukotvenie skla

\* pri objednávke je nutné určiť hrúbku skla



## SPZ 6010.FLEX SET

### PROFIL ZÁBRADLIA S PRÍSLUŠENSTVOM FLEX-FIT

Profil samonosného zábradlia s kompletným príslušenstvom Flex-Fit na osadenie skla s možnosťou nastavenia odklonu.

	<b>E</b>	<b>Ef</b>	
<b>SPZ 6010.FLEX.X* SET</b>	337.34 €	348.57 €	/2500 mm / set
	674.57 €	697.08 €	/5000 mm

Komponenty	Kód	Množstvo
nosný profil	SPZ 6010	2500 mm, alebo 5000mm
montážna sada*:	SPZ.FLEX	sada

2500 mm, alebo 5000mm vnútorný a vonkajší vymedzovací gumený profil

moduly na uloženie skla s možnosťou nastavenia náklonu skla

vymedzovacie kliny na ukotvenie skla

\* pri objednávke je nutné určiť hrúbku skla

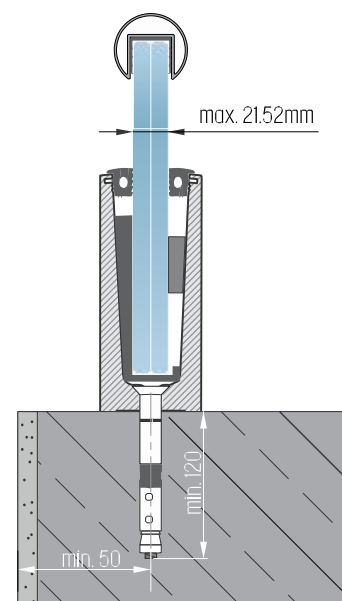

## SPZ 6030 SET

### 6030 - PROFIL PRE ZATAŽENIE DO 2KN

Systém 6030 je určený pre vyššie zaťaženie do 2kN napríklad do verejných priestorov alebo priestorov s vysokým pohybom osôb. Použiteľné hrúbky skiel od 16.76mm (8.8.2) až do 31.52mm (15.15.4) Pre ceny s podrobnosti o systéme nás prosím kontaktujte.

## POUŽITEĽNÉ TYPY SKIEL

V tabuľke sú použiteľné typy skiel spolu s ich kódovým označením. Kódové označenie prosím použite pri objednávke.

<b>.X*</b>	kód	popis	hrúbka
	.12	Kalené bezpečnostné sklo ESG 12mm	12 mm
	.662	Polokalené/lepené bezpečnostné sklo TVG/VSG 6.6.2	12.76 mm
	.664	Polokalené/lepené bezpečnostné sklo TVG/VSG 6.6.4	13.52 mm
	.882	Polokalené/lepené bezpečnostné sklo TVG/VSG 8.8.2	16.76 mm
	.884	Polokalené/lepené bezpečnostné sklo TVG/VSG 8.8.4	17.52 mm
	.10102	Polokalené/lepené bezpečnostné sklo TVG/VSG 10.10.2	20.76 mm
	.10104	Polokalené/lepené bezpečnostné sklo TVG/VSG 10.10.4	21.52 mm

# ZÁBRADLIA CONTIENEL SPZ 6010

## 6010 JEDNOTLIVÉ KOMPONENTY

### NOSNÝ PROFIL ZÁBRADLIA

Nosný profil zábradlia na montáž na podlahu s montážnymi a odvodňovacími otvormi

**SPZ 6010**

		271.54 €	282.77 €	/2500 mm
		543.03 €	565.54 €	/5000 mm

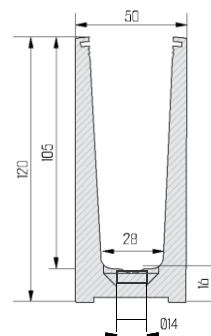

### VNÚTORNÝ ALEBO VONKAJŠÍ ROH

Vnútorný alebo vonkajší roh pre nosný profil SPZ 6010 s uhlom 90 stupňov.

**SPZ 6010.390**

		135.80 €	142.58 €	/kus
---	---	----------	----------	------



### UKONČOVACIA KRYTKA PRE SPZ 6010

Ukončovacia krytka na nosný profil zábradlia SPZ 6010. Krytku je možné použiť ako ľavú, alebo pravú.

**SPZ 6010.490**

		33.43 €	35.11 €	/kus
---	---	---------	---------	------



### PRÍSLUŠENSTVO FLEX-FIT

2500 mm, alebo 5000 mm vnútorný a vonkajší vymedzovací gumený profil  
 moduly na uloženie skla s možnosťou nastavenia náklonu skla  
 vymedzovacie kliny na ukotvenie skla

**SPZ.FLEX.X\***

65.80 €	/2500 mm
131.54 €	/5000 mm

\* pri objednávke je nutné určit hrúbku skla



### PRÍSLUŠENSTVO FIX-FIT

2500 mm, alebo 5000mm vnútorný a vonkajší vymedzovací gumený profil  
 moduly na pevné uloženie skla  
 vymedzovacie kliny na ukotvenie skla

**SPZ.FIX.X\***

50.12 €	/2500 mm
100.24 €	/5000 mm

\* pri objednávke je nutné určit hrúbku skla



## 6010 JEDNOTLIVÉ KOMPONENTY

### ROZŠIRUJÚCI PROFIL NA NAPOJENIE PODLAHY

Rozširujúci profil umožňuje profesionálne a rýchle prekrytie spoja podlahy a vnútornej hrany samonosného profilu

#### SPZ 90.8110



31.02 €	61.99 €	/2500 mm
39.23 €	78.46 €	/5000 mm



### ROZŠIRUJÚCI PROFIL NA NAPOJENIE OBKLADU

Rozširujúci profil umožňuje profesionálne a rýchle napojenie napojenie obkladu rôznej hrúbky na vonjšiu hranu samonosného profilu

#### SPZ 90.8010.X

hrúbka obkladu	výška profilu			
3mm	14mm	18.59 €	21.70 €	/2500 mm
		37.13 €	43.40 €	/5000 mm
10mm	20mm	26.26 €	30.75 €	/2500 mm
		52.47 €	61.43 €	/5000 mm
20mm	20mm	32.20 €	37.63 €	/2500 mm
		64.34 €	75.26 €	/5000 mm
120mm	20mm	71.62 €	-	/2500 mm
		143.19 €	-	/5000 mm

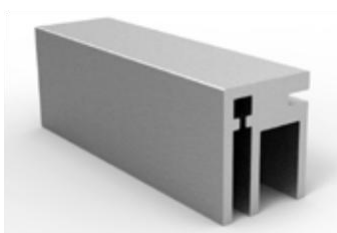

### NÁSTROJE NA MONTÁŽ

Nástroj na nastavovanie náklonu skla  
Určené pre SPZ.FLEX\*

#### SPZ 90.110

36.06 € / kus

\* pri objednávke profilu možnosť zapožičania nástroja



### NÁSTROJE NA MONTÁŽ

Kombinovaný nástroj na zatláčanie klinov do profilu a zatláčanie tesnenia

#### SPZ 90.100

157.92 € / kus

\* pri objednávke profilu možnosť zapožičania nástroja



## ZÁBRADLIA ONLEVEL SPZ 6011

- Pre celosklenené zábradlia a schodiská  
Montáž z boku na podest, alebo podlahu.
- Vzhľadom k odolnej ochrannej vrstve je bezproblémové aj vonkajšie použitie
- Použiteľné pre francúzske balkóny
- Neobmedzená šírka tabúl skiel
- Každé zábradlie je Objektovo-špecifické a existuje veľa konštrukčných riešení. Každé riešenie musí byť staticky posúdené na základe nárokov (zaťaženia, spôsobu použitia a pod) ktoré sú na neho projektované.

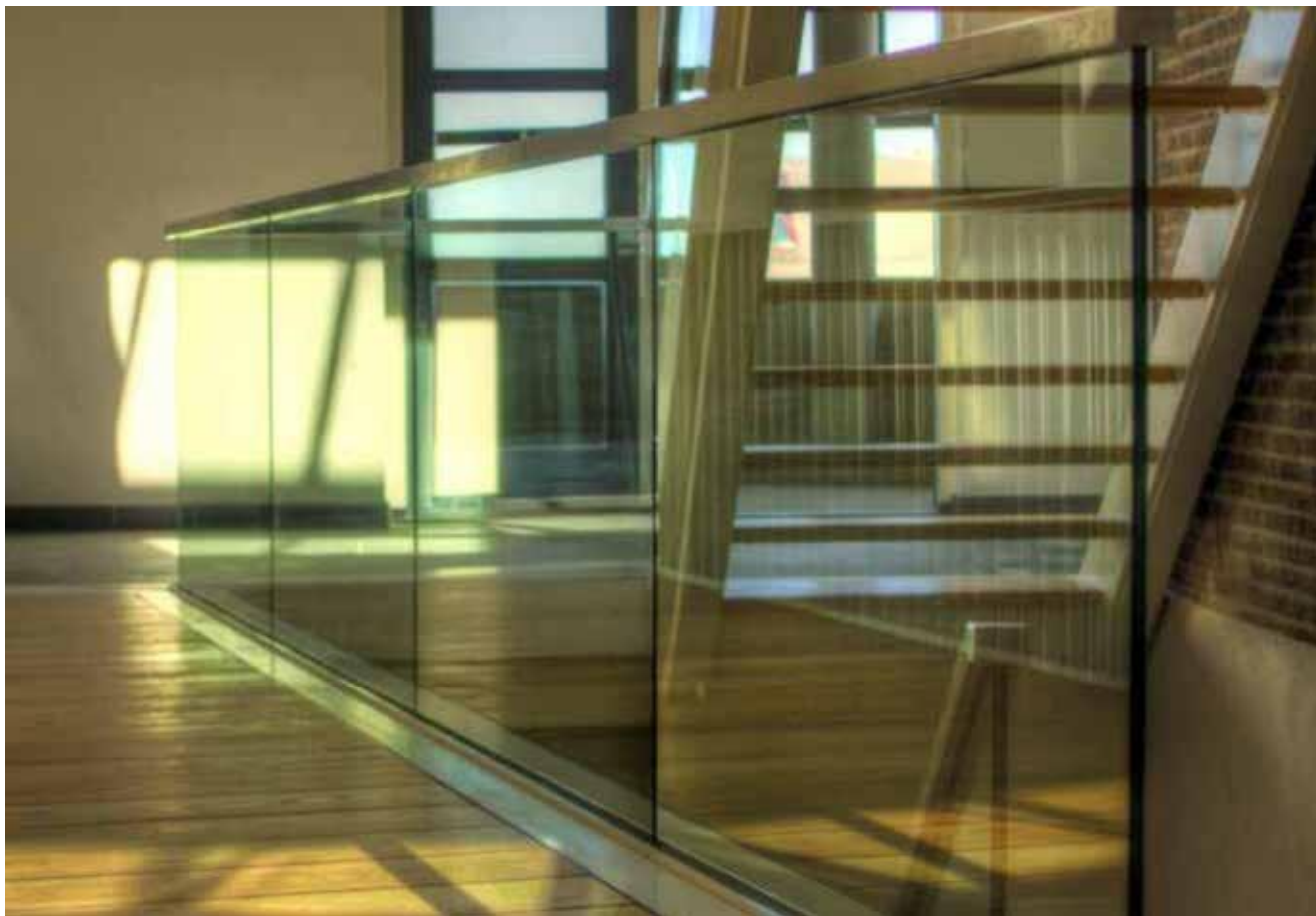

Spôsob montáže	Montáž zhora
Použitie	Interiér aj Exteriér
Sklo	12 mm - 21.52 mm
Maximálne prevádzkové zaťaženie	1.0kN/m staticky preukázané úderovou skúškou do stredu tabule s osadeným nosným madlom na hornej hrane.
Maximálne zaťaženie vetrom	nutné staticky posúdiť
Odvodňovacie otvory	Áno (na objednávku)
Montážne otvory	Áno



# ZÁBRADLIA ONLEVEL SPZ 6011

## SPZ 6011.FIX SET

### PROFIL ZÁBRADLIA S PRÍSLUŠENSTVOM FIX-FIT

Profil samonosného zábradlia s kompletným príslušenstvom Fix-Fit na osadenie skla bez možnosti nastavenia odklonu.



#### SPZ 6011.FIX.X\* SET

370.16 €	383.43 €	/2500 mm	/ set
740.32 €	766.86 €	/5000 mm	

Komponenty	Kód	Množstvo
nosný profil	SPZ 6011	2500 mm, alebo 5000mm
montážna sada*:	SPZ.FIX	sada

2500 mm, alebo 5000mm vnútorný a vonkajší vymedzovací gumený profil  
moduly na pevné uloženie skla

vymedzovacie kliny na ukotvenie skla

\* pri objednávke je nutné určiť hrúbku skla



## SPZ 6011.FLEX SET

### PROFIL ZÁBRADLIA S PRÍSLUŠENSTVOM FLEX-FIT

Profil samonosného zábradlia s kompletným príslušenstvom Flex-Fit na osadenie skla s možnosťou nastavenia odklonu.



#### SPZ 6011.FLEX.X\* SET

385.84 €	399.11 €	/2500 mm	/ set
771.62 €	798.16 €	/5000 mm	

Komponenty	Kód	Množstvo
nosný profil	SPZ 6011	2500 mm, alebo 5000mm
montážna sada*:	SPZ.FLEX	sada

2500 mm, alebo 5000mm vnútorný a vonkajší vymedzovací gumený profil

moduly na uloženie skla s možnosťou nastavenia náklonu skla

vymedzovacie kliny na ukotvenie skla

\* pri objednávke je nutné určiť hrúbku skla

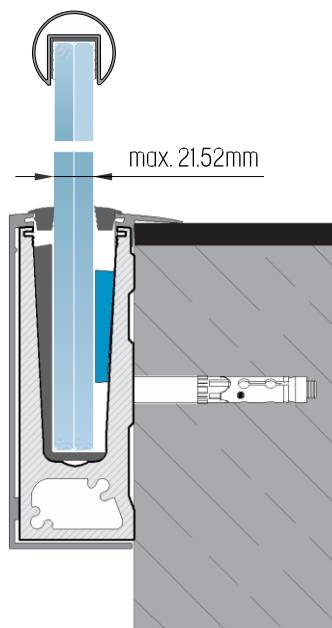

## SPZ 6031 SET

### 6030 - PROFIL PRE ZAŤAŽENIE DO 2KN

Systém 6031 je určený pre vyššie zaťaženie do 2kN napríklad do verejných priestorov alebo priestorov s vysokým pohybom osôb. Použiteľné hrúbky skiel od 16.76mm (8.8.2) až do 31.52mm (15.15.4) Pre ceny s podrobnosti o systéme nás prosím kontaktujte.

## POUŽITEĽNÉ TYPY SKIEL

V tabuľke sú použiteľné typy skiel spolu s ich kódovým označením. Kódové označenie prosím použite pri objednávke.

**X\***

kód	popis	hrúbka
.12	Kalené bezpečnostné sklo ESG 12mm	12 mm
.662	Polokalené/lepené bezpečnostné sklo TVG/VSG 6.6.2	12.76 mm
.664	Polokalené/lepené bezpečnostné sklo TVG/VSG 6.6.4	13.52 mm
.882	Polokalené/lepené bezpečnostné sklo TVG/VSG 8.8.2	16.76 mm
.884	Polokalené/lepené bezpečnostné sklo TVG/VSG 8.8.4	17.52 mm
.10102	Polokalené/lepené bezpečnostné sklo TVG/VSG 10.10.2	20.76 mm
.10104	Polokalené/lepené bezpečnostné sklo TVG/VSG 10.10.4	21.52 mm

# ZÁBRADLIA ONLEVEL SPZ 6011

## 6011 JEDNOTLIVÉ KOMPONENTY

### NOSNÝ PROFIL ZÁBRADLIA

Nosný profil zábradlia na montáž z boku na podest s montážnymi a odvodňovacími otvormi



SPZ 6011

320.04 €	333.31 €	/2500 mm
640.08 €	666.62 €	/5000 mm

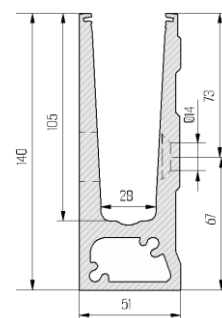

### VNÚTORNÝ ROH

Vnútorňý roh pre nosný profil SPZ 6011 s uhlom 90 stupňov.



SPZ 6011.300

135,80 €	142,58 €	/kus
----------	----------	------



### VONKAJŠÍ ROH

Vonkajší roh pre nosný profil SPZ 6011 s uhlom 90 stupňov.



SPZ 6011.350

135,80 €	142,58 €	/kus
----------	----------	------



### PRÍSLUŠENSTVO FLEX-FIT

2500 mm, alebo 5000 mm vnútorňý a vonkajší vymedzovací gumený profil  
moduly na uloženie skla s možnosťou nastavenia náklonu skla  
vymedzovacie kliny na ukotvenie skla

SPZ.FLEX.X\*

65.80 €	/2500 mm
131.54 €	/5000 mm

\* pri objednávke je nutné určit hrúbku skla



### PRÍSLUŠENSTVO FIX-FIT

2500 mm, alebo 5000mm vnútorňý a vonkajší vymedzovací gumený profil  
moduly na pevné uloženie skla  
vymedzovacie kliny na ukotvenie skla

SPZ.FIX.X\*

50.12 €	/2500 mm
100.24 €	/5000 mm

\* pri objednávke je nutné určit hrúbku skla



# ZÁBRADLIA ONLEVEL SPZ 6011

## 6011 JEDNOTLIVÉ KOMPONENTY

### UKONČOVACIA KRYTKA PRE SPZ 6011

Ukončovacia krytka na nosný profil zábradlia SPZ 6011.

SPZ 6011.400 (L/P)



			
L- ľavá	33.43 €	35.11 €	/kus
P- pravá			



### ROZŠIRUJÚCI PROFIL NA NAPOJENIE PODLAHY

Rozširujúci profil umožňuje profesionálne a rýchle prekrytie spoja podlahy a vnútornej hrany samonosného profilu

SPZ 90.8110

			
	31.02 €	61.99 €	/2500 mm
	39.23 €	78.46 €	/5000 mm

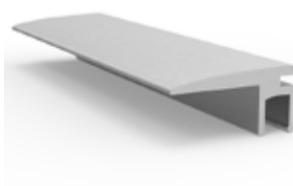

### ROZŠIRUJÚCI PROFIL NA NAPOJENIE OBKLADU

Rozširujúci profil umožňuje profesionálne a rýchle napojenie napojenie obkladu rôznej hrúbky na vonjšiu hranu samonosného profilu

SPZ 90.8010.X

hrúbka obkladu	výška profilu			
3mm	14mm	18.59 €	21.70 €	/2500 mm
		37.13 €	43.40 €	/5000 mm
10mm	20mm	26.26 €	30.75 €	/2500 mm
		52.47 €	61.43 €	/5000 mm
20mm	20mm	32.20 €	37.63 €	/2500 mm
		64.34 €	75.26 €	/5000 mm
120mm	20mm	71.62 €	-	/2500 mm
		143.19 €	-	/5000 mm

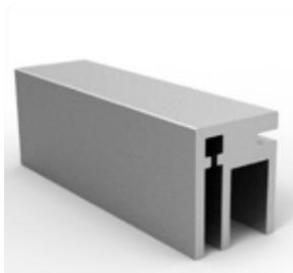

### NÁSTROJE NA MONTÁŽ

Nástroj na nastavovanie náklonu skla  
Určené pre SPZ.FLEX\*

SPZ 90.110

36.06 € / kus



\* pri objednávke profilu možnosť zapožičania nástroja

### NÁSTROJE NA MONTÁŽ

Kombinovaný nástroj na zatlačenie klinov do profilu a zatlačenie tesnenia

SPZ 90.100

157.92 € / kus

\* pri objednávke profilu možnosť zapožičania nástroja





## ZÁBRADLIA ONLEVEL SPZ 6011

### 6011 JEDNOTLIVÉ KOMPONENTY

#### CENTROVACÍ KOLÍK

Centrovací kolík na spájanie jednotlivých profilov zábradlia.

Materiál V4 antikor

Priemer 6mm dĺžka 40mm

8ks v balení

**SPZ 90.640**

12.77 € / 8 kusov



#### ZÁSLEPKA BOČNÉHO OTVORU

Plastová záslepka na uzatvorenie bočného otvoru v profile

SPZ 6011

priemer 25mm

10ks v balení

**SPZ 90.025**

16.86 € / 10 kusov



#### KRYCÍ PROFIL PRE SPZ 6011

Krycí pohľadový profil pre nosný profil zábradlia SPZ 6011

Profil má v spodnej časti samolepiaci pásku



**SPZ 6011.205**

109.87 € / 115.39 € /2500 mm

219.74 € / 230.78 € /5000 mm



#### KONCOVÁ KRYTKA PRE SPZ6011 S KR. PROFILOM

Ukončovacia krytka profilu SPZ 6011 s krycím profilom SPZ 6011.205.

Samostatne ľavá a pravá



**SPZ 6011.410 (L/P)**

33.43 € / 35.11 € /kus



## ZÁBRADLIA ONLEVEL SPZ 3010

- Pre celosklenené zábradlia a schodiská  
Montáž zhora na podest, alebo podlahu.
- Vzhľadom k odolnej ochranej vrstve je bezproblémové aj vonkajšie použitie
- Použiteľné pre francúzske balkóny
- Neobmedzená šírka tabúl skiel
- Každé zábradlie je Objektovo-špecifické a existuje veľa konštrukčných riešení. Každé riešenie musí byť staticky posúdené na základe nárokov (zaťaženia, spôsobu používania a pod) ktoré sú na neho projektované.



Spôsob montáže	Montáž zhora
Použitie	Interiér aj Exteriér
Sklo	12 mm - 21.52 mm
Maximálne prevádzkové zaťaženie	1.0kN/m staticky preukázané úderovou skúškou do stredu tabule s osadeným nosným madlom na hornej hrane.
Maximálne zaťaženie vetrom	nutné staticky posúdiť
Odvodňovacie otvory	Nie
Montážne otvory	Áno

# ZÁBRADLIA ONLEVEL SPZ 3010

## SPZ 3010.FIX SET

### PROFIL ZÁBRADLIA S PRÍSLUŠENSTVOM FIX-FIT

Profil samonosného zábradlia s kompletným príslušenstvom Fix-Fit na osadenie skla bez možnosti nastavenia odklonu.



SPZ 3010.FIX.X* SET	446.99 €	463.43 €	/2500 mm	/set
	893.98 €	926.86 €	/5000 mm	

Komponenty	Kód	Množstvo
nosný profil	SPZ 6010	2500 mm, alebo 5000mm
montážna sada*:	SPZ.FIX	sada

2500 mm, alebo 5000mm vnútorný a vonkajší vymedzovací gumený profil

moduly na pevné uloženie skla

vymedzovacie kliny na ukotvenie skla

\* pri objednávke je nutné určiť hrúbku skla

## SPZ 3010.FLEX SET

### PROFIL ZÁBRADLIA S PRÍSLUŠENSTVOM FLEX-FIT

Profil samonosného zábradlia s kompletným príslušenstvom Flex-Fit na osadenie skla s možnosťou nastavenia odklonu.



SPZ 3010 .FLEX.X* SET	462.67 €	479.11 €	/2500 mm	/set
	925.28 €	958.16 €	/5000 mm	

Komponenty	Kód	Množstvo
nosný profil	SPZ 6010	2500 mm, alebo 5000mm
montážna sada*:	SPZ.FLEX	sada

2500 mm, alebo 5000mm vnútorný a vonkajší vymedzovací gumený profil

moduly na uloženie skla s možnosťou nastavenia náklonu skla

vymedzovacie kliny na ukotvenie skla

\* pri objednávke je nutné určiť hrúbku skla

## SPZ 6031 SET

### 3030 - PROFIL PRE ZAŤAŽENIE DO 2kN

Systém 3030 je určený pre vyššie zaťaženie do 2kN napríklad do verejných priestorov alebo priestorov s vysokým pohybom osôb. Použiteľné hrúbky skiel od 16.76mm (8.8.2) až do 31.52mm (15.15.4) Pre ceny s podrobnosti o systéme nás prosím kontaktujte.

## POUŽITEĽNÉ TYPY SKIEL

V tabuľke sú použiteľné typy skiel spolu s ich kódovým označením. Kódové označenie prosím použite pri objednávke.

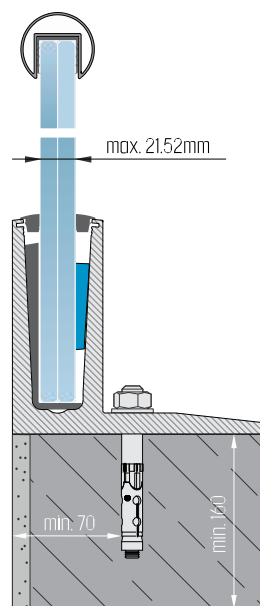

.X\*

kód	popis	hrúbka
.12	Kalené bezpečnostné sklo ESG 12mm	12 mm
.662	Polokalené/lepené bezpečnostné sklo TVG/VSG 6.6.2	12.76 mm
.664	Polokalené/lepené bezpečnostné sklo TVG/VSG 6.6.4	13.52 mm
.882	Polokalené/lepené bezpečnostné sklo TVG/VSG 8.8.2	16.76 mm
.884	Polokalené/lepené bezpečnostné sklo TVG/VSG 8.8.4	17.52 mm
.10102	Polokalené/lepené bezpečnostné sklo TVG/VSG 10.10.2	20.76 mm
.10104	Polokalené/lepené bezpečnostné sklo TVG/VSG 10.10.4	21.52 mm

# ZÁBRADLIA ONLEVEL SPZ 3010

## 3010 JEDNOTLIVÉ KOMPONENTY

### NOSNÝ PROFIL ZÁBRADLIA

Nosný profil zábradlia na montáž na podlahu s montážnymi a odvodňovacími otvormi



#### SPZ 3010

396.87 €	413.31 €	/2500 mm
793.74 €	826.62 €	/5000 mm

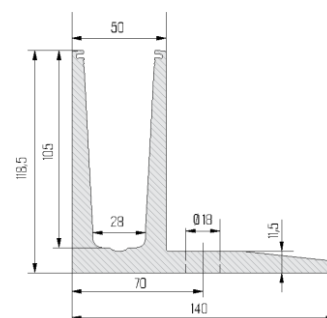

### VNÚTORNÝ ROH

Vnútorný roh pre nosný profil SPZ 3010 s uhlom 90 stupňov.



#### SPZ 3010.300

147.78 €	155.18 €	/kus
----------	----------	------



### VONKAJŠÍ ROH

Vonkajší roh pre nosný profil SPZ 3010 s uhlom 90 stupňov.



#### SPZ 3010.350

147.78 €	155.18 €	/kus
----------	----------	------



### PRÍSLUŠENSTVO FLEX-FIT

2500 mm, alebo 5000 mm vnútorný a vonkajší vymedzovací gumený profil  
moduly na uloženie skla s možnosťou nastavenia náklonu skla  
vymedzovacie kliny na ukotvenie skla

#### SPZ.FLEX.X\*

65.80 €	/2500 mm
131.54 €	/5000 mm

\* pri objednávke je nutné určit hrúbku skla



### PRÍSLUŠENSTVO FIX-FIT

2500 mm, alebo 5000 mm vnútorný a vonkajší vymedzovací gumený profil  
moduly na pevné uloženie skla  
vymedzovacie kliny na ukotvenie skla

#### SPZ.FIX.X\*

50.12 €	/2500 mm
100.24 €	/5000 mm

\* pri objednávke je nutné určit hrúbku skla



## ZÁBRADLIA ONLEVEL SPZ 3010

### 3010 JEDNOTLIVÉ KOMPONENTY

#### UKONČOVACIA KRYTKA PRE SPZ 3010

Ukončovacia krytka na nosný profil zábradlia SPZ 3010.  
Krytku je možné použiť ako ľavú, alebo pravú.



SPZ 3010.490

33.43 €	35.11 €	/kus
---------	---------	------



#### ROZŠIRUJÚCI PROFIL NA NAPOJENIE PODLAHY

Rozširujúci profil umožňuje profesionálne a rýchle prekrytie spoja podlahy a vnútornej hrany samonosného profilu



SPZ 90.8110

31.02 €	61.99 €	/2500 mm
39.23 €	78.46 €	/5000 mm

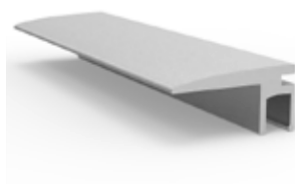

#### ROZŠIRUJÚCI PROFIL NA NAPOJENIE OBKLADU

Rozširujúci profil umožňuje profesionálne a rýchle napojenie napojenie obkladu rôznej hrúbky na vonkajšiu hranu samonosného profilu

SPZ 90.8010.X



hrúbka obkladu	výška profilu	E	Ef	
3mm	14mm	18.59 €	21.70 €	/2500 mm
		37.13 €	43.40 €	/5000 mm
10mm	20mm	26.26 €	30.75 €	/2500 mm
		52.47 €	61.43 €	/5000 mm
20mm	20mm	32.20 €	37.63 €	/2500 mm
		64.34 €	75.26 €	/5000 mm
120mm	20mm	71.62 €	-	/2500 mm
		143.19 €	-	/5000 mm



#### NÁSTROJE NA MONTÁŽ

Nástroj na nastavovanie náklonu skla  
Určené pre SPZ.FLEX\*

SPZ 90.110

36.06 € / kus



\* pri objednávke profilu možnosť zapožičania nástroja

#### NÁSTROJE NA MONTÁŽ

Kombinovaný nástroj na zatlačenie klinov do profilu a zatlačenie tesnenia

SPZ 90.100

157.92 € / kus

\* pri objednávke profilu možnosť zapožičania nástroja







## SPZ 0500

- Pre celosklenené zábradlia a schodiská
- Bočná montáž na podest, alebo na schodisko.
- Vzhľadom k odolnej ochranej vrstve je bezproblémové aj vonkajšie použitie
- Použiteľné pre francúzske balkóny
- Neobmedzená šírka tabúl skiel
- Každé zábradlie je Objektovo-špecifické a existuje veľa konštrukčných riešení. Každé riešenie musí byť staticky posúdené na základe nárokov (zaťaženia, spôsobu použitia a pod) ktoré sú na neho projektované.

## TECHNICKÉ ŠPECIFIKÁCIE

Spôsob montáže	Montáž z boku
Použitie	Interiér aj Exteriér
Sklo	TVG/VSG 13.56mm TVG/VSG 17.56mm TVG/VSG 21.56mm
Maximálne prevádzkové zaťaženie	1.0kN/m staticky preukázané úderovou skúškou do stredu tabule s osadeným nosným madlom na hornej hrane.
Maximálne zaťaženie vetrom	nutné staticky posúdiť
Odvodňovacie otvory	Nie
Montážne otvory	Áno



## PRÍKLADY KONŠTRUKČNÝCH RIEŠENÍ POMOCOU SPZ 0500

Bočná montáž na závesný profil

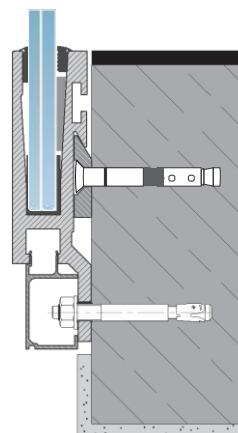

Bočná montáž pomocou montážnej konzoly

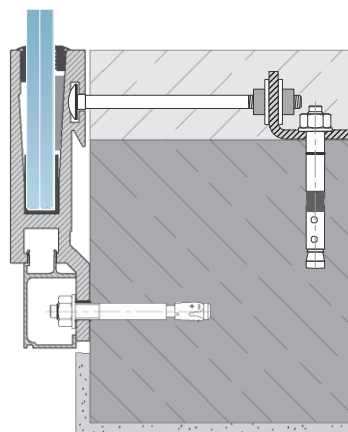

## PROFIL ZÁBRADLIA S PRÍSLUŠENSTVOM

### SPZ 0500.X\* SET

pre 13.52mm	597 €	804 €	/ 3000 mm
pre 17.52mm	591 €	798 €	
pre 21.52mm	591 €	798 €	

predaj len ako celý set dĺžky 3000mm

Komponenty	Kód	Množstvo
nosný profil	SPZ 0500	3000 mm
krycí profil na prekrytie skrutiek	SPZ 1500	3000 mm
montáž pomocou montážneho profilu	SPZ 1000/E	3000 mm
montážna sada*:	SPZ 8730	sada
vnútrotný a vonkajší vymedzovací gumený profil		3000 mm
spodné vymedzovacie gummy		
vymedzovacích klinov		11 ks

## POUŽITEĽNÉ TYPY SKIEL

X*	kód	popis	hrúbka
	.664	Polokalené/lepené bezpečnostné sklo TVG/VSG 6.6.4	13.56 mm
	.884	Polokalené/lepené bezpečnostné sklo TVG/VSG 8.8.4	17.56 mm
	.10104	Polokalené/lepené bezpečnostné sklo TVG/VSG 10.10.4	21.56 mm



## ZÁBRADLIA SPZ 0500

## ZÁBRADLIA SPZ 0500

### JEDNOTLIVÉ KOMPONENTY

#### NOSNÝ PROFIL

Nosný profil na bočnú montáž



**SPZ 0500**

447.90 € | 636.90 € / 3000 mm

predaj len ako celý profil dĺžky 3000mm

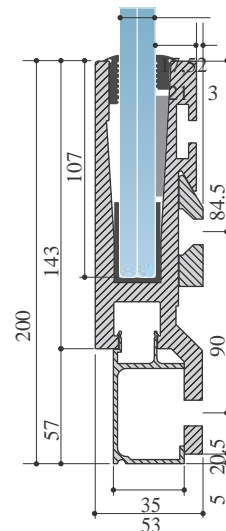

#### KRYCÍ PROFIL NA PREKRYTIE SKRUTIEK

Krycí profil na prekrytie skrutiek pre nosný profil SPZ 0500.



**SPZ 1500**

41.10 € | 58.80 € / 3000 mm

predaj len ako celý profil dĺžky 3000mm

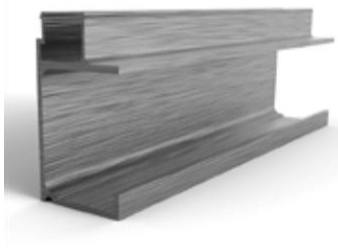

#### UKONČOVACIA KRYTKA PRE SPZ 0500

Pravá alebo ľavá ukončovacia krytka pre set SPZ 0500



**SPZ 0500 KP / KL**

7.30 € | 8.50 € / kus



#### MONTÁŽNA SADA

3000 mm vnútorný a vonkajší vymedzovací gumený profil  
spodné vymedzovacie gumeny  
11 ks vymedzovacích klinov

Dĺžka	Kód produktu	Hrúbka skla	Cena
3000 mm	SPZ 8730 1300	12.76 - 13.52 mm	44.20 €
	SPZ 8730 1700	16.76 - 17.52 mm	38.90 €
	SPZ 8730 2100	20.76 - 21.52 mm	38.90 €

**SPZ 8730**



#### MONTÁŽNY PROFIL NA ZAVESENIE SPZ 0500

Montážny profil na zavesenie nosného profilu SPZ 0500.  
Profil pre predvrtaný každých 285mm.



**SPZ 1000**

102.00 € / 3000 mm

predaj len ako celý profil dĺžky 3000mm

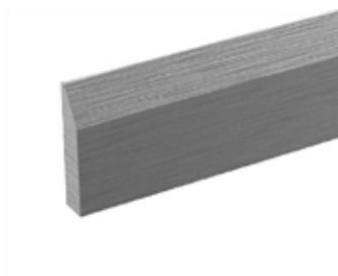

---

## ZÁBRADLIA SPZ 0500

### JEDNOTLIVÉ KOMPONENTY

#### MONTÁŽNA KOZOLA PRE SPZ 0500

Montážna konzola z pozinkovanej ocele pre SPZ 0500.

**SPZ 1200**

21.10 € /kus



## SPZ 4000

- Pre celosklenené zábradlia a schodiská
- Bočná montáž na podestu, alebo na schodisko.
- Vzhľadom k odolnej ochrannej vrstve je bezproblémové aj vonkajšie použitie
- Použiteľné pre francúzske balkóny
- Neobmedzená šírka tabúl skiel
- Každé zábradlie je Objektovo-špecifické a existuje veľa konštrukčných riešení. Každé riešenie musí byť staticky posúdené na základe nárokov (zaťaženia, spôsobu používania a pod) ktoré sú na neho projektované.

## TECHNICKÉ ŠPECIFIKÁCIE

Spôsob montáže	Montáž zhora
Použitie	Interiér aj Exteriér
Sklo	TVG/VSG 13.56mm TVG/VSG 17.56mm TVG/VSG 21.56mm
Maximálne prevádzkové zaťaženie	1.0kN/m staticky preukázané úderovou skúškou do stredu tabule s osadeným nosným madlom na hornej hrane.
Maximálne zaťaženie vetrom	nutné staticky posúdiť
Odvodňovacie otvory	Nie
Montážne otvory	Áno



## PROFIL ZÁBRADLIA S PRÍSLUŠENSTVOM

### SPZ 4000.X\* SET



pre 13.52mm	353 €	449 €	/ 3000 mm
pre 17.52mm	347 €	443 €	
pre 21.52mm	347 €	443 €	

predaj len ako celý set dĺžky 3000mm

Komponenty	Kód	Množstvo
nosný profil	SPZ 4000	3000 mm
montážna sada*:	SPZ 8730	sada
vnútorný a vonkajší vymedzovací gumený profil		3000 mm
spodné vymedzovacie gumeny		
vymedzovacích klinov		11 ks

## PRÍKLADY KONŠTRUKČNÝCH RIEŠENÍ POMOCOU SPZ 4000

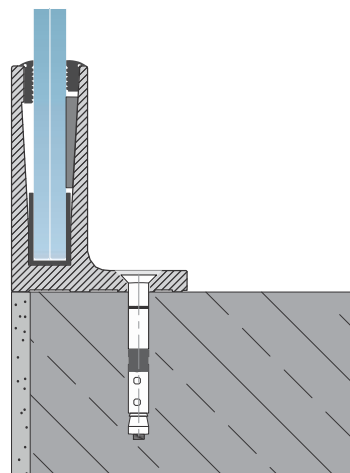

Montáž zhora na okraj podestu

## POUŽITEĽNÉ TYPY SKIEL

kód	popis	hrúbka
.664	Polokalené/lepené bezpečnostné sklo TVG/VSG 6.6.4	13.52 mm
.884	Polokalené/lepené bezpečnostné sklo TVG/VSG 8.8.4	17.52 mm
.10104	Polokalené/lepené bezpečnostné sklo TVG/VSG 10.10.4	21.5 mm

## JEDNOTLIVÉ KOMPONENTY

### NOSNÝ PROFIL

Nosný profil s odsadenou osou kotevenia pre montáž na hranu.

#### SPZ 4000



xx € / 3000 mm

predaj len ako celý profil dĺžky 3000mm

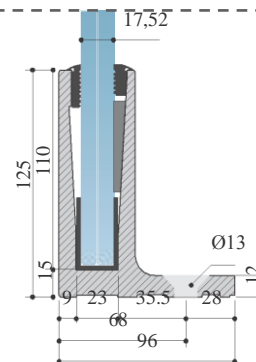

### UKONČOVACIA KRYTKA PRE SPZ 4000

Pravá alebo Ľava ukončovacia krytka pre profil SPZ 4000

#### SPZ 4000 KP / KL



6.40 € / 7.30 €

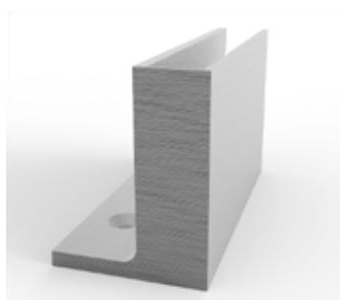

### MONTÁŽNA SADA

3000 mm vnútorný a vonkajší vymedzovací gumený profil  
spodné vymedzovacie gumeny  
11 ks vymedzovacích klinov

Dĺžka	Kód produktu	Hrúbka skla	Cena
3000 mm	SPZ 8730 1300	12.76 - 13.52 mm	44.20 €
	SPZ 8730 1700	16.76 - 17.52 mm	38.90 €
	SPZ 8730 2100	20.76 - 21.52 mm	38.90 €

#### SPZ 8730



## SPZ 2100

- Pre celosklenené zábradlia a schodiská  
Montáž zhora na podestu, alebo podlahu.
- Vzhľadom k odolnej ochranej vrstve je bezproblémové aj vonkajšie použitie
- Použiteľné pre francúzske balkóny
- Neobmedzená šírka tabúl skiel
- Každé zábradlie je Objektovo-špecifické a existuje veľa konštrukčných riešení. Každé riešenie musí byť staticky posúdené na základe nárokov (zaťaženia, spôsobu používania a pod) ktoré sú na neho projektované.

## TECHNICKÉ ŠPECIFIKÁCIE

Spôsob montáže	Montáž zhora
Použitie	Interiér aj Exteriér
Sklo	TVG/VSG 13.56mm TVG/VSG 17.56mm TVG/VSG 21.56mm
Maximálne prevádzkové zaťaženie	1.0kN/m staticky preukázané úderovou skúškou do stredu tabule s osadeným nosným madlom na hornej hrane.
Maximálne zaťaženie vetrom	nutné staticky posúdiť
Odvodňovacie otvory	Nie
Montážne otvory	Áno



## PROFIL ZÁBRADLIA S PRÍSLUŠENSTVOM

### SPZ 2100.X\* SET



pre 13.52mm	299 €	364 €	/ 3000 mm
pre 17.52mm	294 €	357 €	
pre 21.52mm	294 €	357 €	

predaj len ako celý set dĺžky 3000mm

Komponenty	Kód	Množstvo
nosný profil	SPZ 2100	3000 mm
montážna sada*:	SPZ 8730	sada
vnútorný a vonkajší vymedzovací gumený profil		3000 mm
spodné vymedzovacie gumy		
vymedzovacích klinov		11 ks

## PRÍKLADY KONŠTRUKČNÝCH RIEŠENÍ POMOCOU SPZ 2100

Montáž zhora

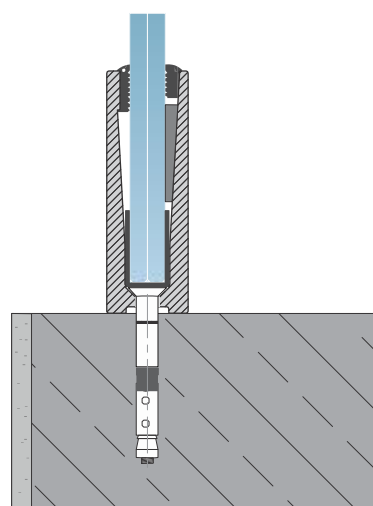

## POUŽITEĽNÉ TYPY SKIEL

X*	kód	popis	hrúbka
.664		Polokalené/lepené bezpečnostné sklo TVG/VSG 6.6.4	13.52 mm
.884		Polokalené/lepené bezpečnostné sklo TVG/VSG 8.8.4	17.52 mm
.10104		Polokalené/lepené bezpečnostné sklo TVG/VSG 10.10.4	21.5 mm

## JEDNOTLIVÉ KOMPONENTY

### NOSNÝ PROFIL

Nosný profil na montáž zhora



**SPZ 2100**

85.10 € | 104.60 € / 3000 mm

predaj len ako celý profil dĺžky 3000mm

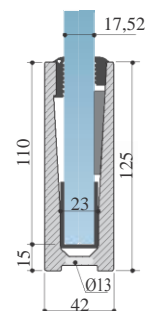
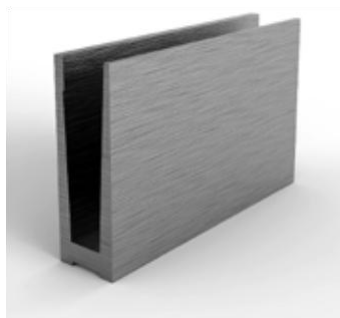

### UKONČOVACIA KRYTKA PRE SPZ 2100

Ukončovacia krytka pre SPZ 2100



**SPZ 2100 K**

5.20 € | 6.10 €

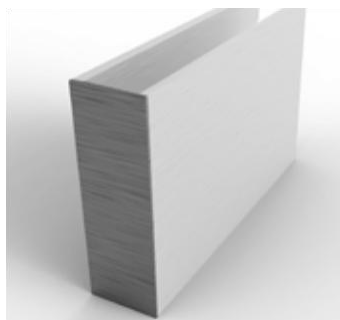

### MONTÁŽNA SADA

3000 mm vnútorný a vonkajší vymedzovací gumený profil  
spodné vymedzovacie gumy  
11 ks vymedzovacích klinov

Dĺžka	Kód produktu	Hrúbka skla	Cena
3000 mm	SPZ 8730 1300	12.76 - 13.52 mm	44.20 €
	SPZ 8730 1700	16.76 - 17.52 mm	38.90 €
	SPZ 8730 2100	20.76 - 21.52 mm	38.90 €

**SPZ 8730**



# MADLÁ PRE SAMONOSNÉ ZÁBRADLIA

## OBLÉ MADLÁ PRE SAMONOSNÉ ZÁBRADLIA

### NARÁŽACIE MADLO ZÁBRADLIA OBLÉ

Ø42.4 mm alebo Ø48.3 mm  
predaj v celých tyčiach o dĺžke 3000mm  
antikor V2A



**RNR 60**

Ø42.4	87.00 €	/3000 mm
Ø48.3	105.00 €	

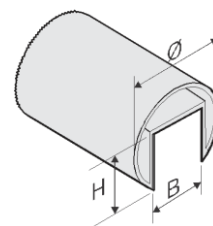

### ČIERNY GUMENÝ PROFIL PRE NARÁŽACIE MADLO

pre oblú narážacie madlá Ø42.4 mm, alebo hranaté madlo  
60 x 40 mm  
predaj len po baleniach o dĺžke 3000 mm.



**RNG 42.X**

.X	pre sklo	Ø42.4	/ 3000 mm
.12	11,5 - 13,5 mm	23.40 €	
.17	16,0 - 17,5 mm		
.21	20,0 - 21,5 mm		

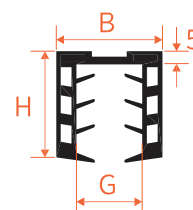

### ČIERNY GUMENÝ PROFIL PRE NARÁŽACIE MADLO

pre oblú narážacie madlá Ø48.3 mm  
predaj len po baleniach o dĺžke 3000 mm.



**RNG 48.X**

.X	pre sklo	Ø48.4	/ 3000 mm
.12	11,5 - 13,5 mm	24.90 €	
.17	16,0 - 17,5 mm		
.21	20,0 - 21,5 mm		

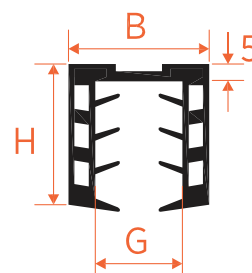

### UKONČOVACIA ZÁSLEPKA

ukončovacia záslepka na madlo Ø42.4 mm alebo Ø48.3 mm  
určená na lepenie  
materiál: antikor V2A



**RNV 0100**

Ø42.4	6.20 €	/kus
Ø48.3	8.80 €	

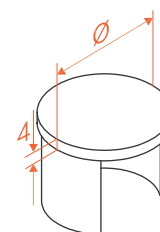

### SPOJ NEREZOVÉHO MADLA S DRÁŽKOU

pre oblú narážacie madlá ø42.4 mm alebo ø48.3 mm  
určený na lepenie  
180° spoj dvoch madiel  
materiál: antikor V2A



**RNV 0200**

Ø42.4	7.80 €	/kus
Ø48.3	9.30 €	

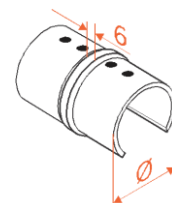

# MADLÁ PRE SAMONOSNÉ ZÁBRADLIA

## OBLÉ MADLÁ PRE SAMONOSNÉ ZÁBRADLIA

### NÁSTENNÁ KOTVIACA PRÍRUBA MADLA

nástenná príruha na madlo Ø42.4 mm alebo Ø48.3 mm  
určená na lepenie  
materiál: antikor V2A



RNV 0700

Ø42.4	11.50 €	/kus
Ø48.3	13.40 €	

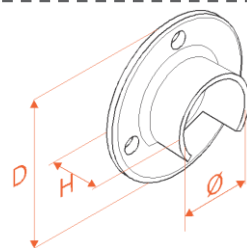

### ROHOVÝ SPOJ MADLA S DRÁŽKOU

pre oblú narážacie madlá ø42.4 mm alebo ø48.3 mm  
určený na lepenie  
horizontálny spoj 90°  
materiál: antikor V2A



RNV 0500

Ø42.4	25.00 €	/kus
Ø48.3	30.20 €	

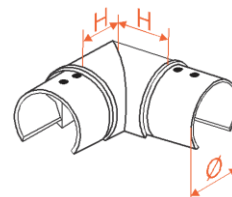

### ROHOVÝ SPOJ MADLA S DRÁŽKOU

pre oblú narážacie madlá ø42.4mm alebo ø48.3 mm  
určená na lepenie  
vertikálny spoj 90°  
materiál: antikor V2A



RNV 0000

Ø42.4	25.00 €	/kus
Ø48.3	30.20 €	

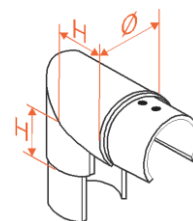

### NASTAVITEĽNÝ SPOJ MADLA S DRÁŽKOU

pre oblú narážacie madlá ø42.4 mm alebo ø48.3 mm  
určený na lepenie  
variabilne nastaviteľným uhlom <180°  
materiál: antikor V2A



RNV 0300

Ø42.4	35.70 €	/kus
Ø48.3	41.40 €	

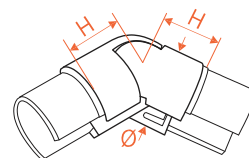

### NASTAVITEĽNÝ SPOJ MADLA S DRÁŽKOU

pre oblú narážacie madlá ø42.4 mm alebo ø48.3 mm  
určený na lepenie  
variabilne nastaviteľným uhlom >180°  
materiál: antikor V2A



RNV 0400

Ø42.4	35.70 €	/kus
Ø48.3	41.40 €	

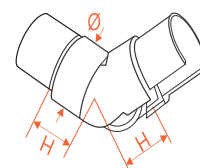



# MADLÁ PRE SAMONOSNÉ ZÁBRADLIA

## HRANATÉ MADLÁ PRE SAMONOSNÉ ZÁBRADLIA

### NARÁŽACIE HRANATÉ MADLO ZÁBRADLIA

60 x 40 mm  
predaj v celých tyčiach o dĺžke 3000mm  
materiál: antikor V2A



**RNR 3064**

147.00 € / 3000 mm

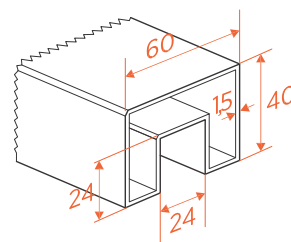

### ČIERNY GUMENÝ PROFIL PRE NARÁŽACIE MADLO

pre oblú narážacie madlá Ø42.4 mm, alebo hranaté madlo 60 x 40 mm  
predaj len po baleniach o dĺžke 3000 mm.



**RNG 42.X**

.X	pre sklo	Ø42.4
.12	11,5 - 13,5 mm	23.40 € / 3000 mm
.17	16,0 - 17,5 mm	
.21	20,0 - 21,5 mm	

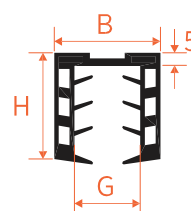

### UKONČOVACIA ZÁSLEPKA NARÁŽACIEHO MADLA

ukončovacia záslepka na hranaté madlo 60 x 40 mm  
určená na lepenie  
materiál: antikor V2A



**RNQ 0164**

11.80 € / kus

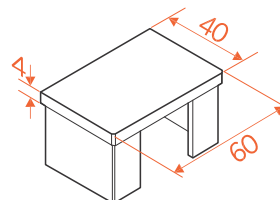

### NÁSTENNÁ KOTVIACA PRÍRUBA HRANATÉHO MADLA

nástenná príruha na hranaté madlo 60 x 40 mm  
určená na lepenie  
materiál: antikor V2A  
rozmer platne 100 x 80 mm



**RNQ 0764**

19.00 € / kus

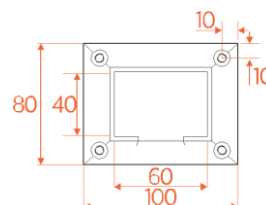

### ROHOVÝ SPOJ HRANATÉHO MADLA

pre hranaté narážacie madlá 60 x 40 mm  
určený na lepenie  
horizontálny spoj 90°  
materiál: antikor V2A



**RNQ 0564**

35.00 € / m

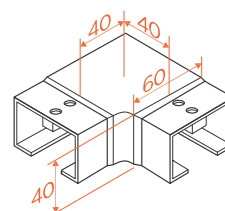

# MADLÁ PRE SAMONOSNÉ ZÁBRADLIA

## HRANATÉ MADLÁ PRE SAMONOSNÉ ZÁBRADLIA

### NASTAVITELNÝ SPOJ HRANATÉHO MADLA

pre hranaté narážacie madlá 60 x 40 mm  
určený na lepenie  
variabilne nastaviteľným uhlom <math><180^\circ</math>  
materiál: antikor V2A



**RNQ 0364**

51.00 € /m

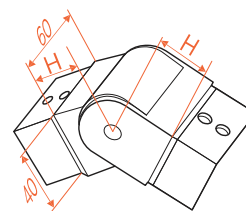

### ROHOVÝ SPOJ HRANATÉHO MADLA

pre hranaté narážacie madlá 60 x 40 mm  
určený na lepenie  
vertikálny spoj 90°  
materiál: antikor V2A



**RNQ 0064**

35.00 € /m

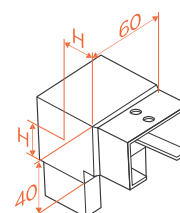

### NASTAVITELNÝ SPOJ HRANATÉHO MADLA

pre hranaté narážacie madlá 60 x 40 mm  
určený na lepenie  
variabilne nastaviteľným uhlom >math>>180^\circ</math>  
materiál: antikor V2A



**RNQ 0464**

51.00 € /m

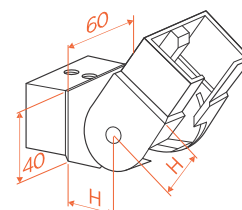

### SPOJKA PRE HRANATÉ MADLO

180° spoj dvoch hranatých madiel 60 x 40 mm  
určený na lepenie  
materiál: antikor V2A



**RNQ 0264**

14.20 € /m

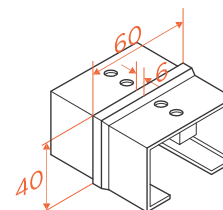

### OCHRANA HRANY SKLA

OHSU



Parametre (a) x (b) x (a) x (s)	Cena za meter	
<b>dĺžka tyče</b>	<b>6000 mm</b>	
10 x 22 x 10 x 2	-	8,10 €
10 x 26 x 10 x 2	-	9,41 €
20 x 22 x 20 x 2	5,95 €	9,66 €
20 x 26 x 20 x 2	6,36 €	10,35 €

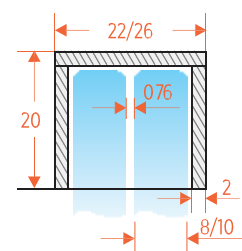

# ZÁBRADLIA

## ČO JE POTREBNÉ ZOHEANIŤ PRI PLÁNOVANÍ ZÁBRADLIA

- Zábradlie (ochranné) je trvalá konštrukcia (zvislá, šikmá a pod.) určená na ochranu osôb proti pádu z voľného okraja pochôdznej plochy alebo proti vstupu do nebezpečného priestoru.
- Na Slovensku a v Čechách upravuje Ochranné zábradlia norma STN (ČSN) 74 3305.
- Táto norma sa vzťahuje na navrhovanie a výrobu ochranných zábradiel, ktoré sú trvalou súčasťou pozemných stavieb, a to vrátane premiestniteľných zábradiel. Norma sa vzťahuje aj na parapety a steny, ktoré plnia funkciu zábrany proti neúmyselnému pádu, a sú zhotovené zo skla.
- Táto norma sa vzťahuje na nové stavby a na zmeny stavieb v zmysle zvláštnych prepisov1. V prípade nehnuteľných kultúrnych pamiatok platí táto

norma, len ak jej dodržanie nespôsobí zníženie pamiatkovej hodnoty pri súčasnom dodržaní bezpečnosti a ochrany zdravia.

- Na zhotovovanie a umiestňovanie zábradiel na mostných objektoch a oporných múroch platí STN 73 6201, na pozemných komunikáciách STN 73 6101 a STN 73 6110, na autobusových, trolejbusových a električkových zastávkach, prestupných uzloch a stanoviskách STN 73 6425.
- Norma sa nevzťahuje na zábradlia komínových rávkov (platí STN 73 4201), držadlá pohyblivých schodov alebo chodníkov a na zábradlia na plavidlách (STN EN 711) a na strojných zariadeniach (STN EN ISO 14122-3).

## PRIESTOR V KTOROM JE ZÁBRADLIA NAMONTOVANÉ

Projektant určuje plánované zaťaženie na hornú hranu zábradlia na dĺžku jedného metra. Tá je závislá od intenzity prevádzky a prístupu osôb na plochy, priestory, schodišťa, alebo chodby kde bude zábradlie namontované.

	Kategória priestoru	Horizontálne zaťaženie v kN/m
(1)	Privátne alebo kancelárske priestory s obmedzeným pohybom osôb.	0.5 kN/m
(2)	Kancelárske priestory s bežným pohybom osôb	1.0 kN/m
(3)	Verejné priestory so zvýšeným pohybom osôb	2.0 kN/m
(4)	Špeciálne priestory ako štadióny, nákupné centrá a podobne	> 2.0 kN/m

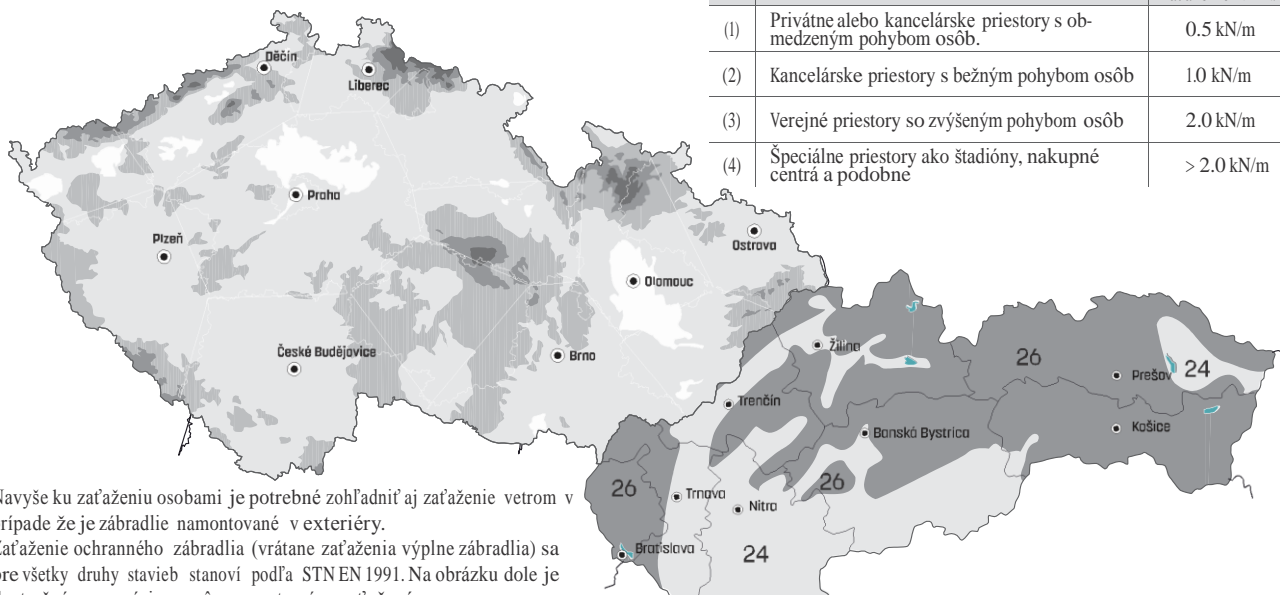

Navyše ku zaťaženiu osobami je potrebné zohľadniť aj zaťaženie vetrom v prípade že je zábradlie namontované v exteriéri. Zaťaženie ochranného zábradlia (vrátane zaťaženia výplne zábradlia) sa pre všetky druhy stavieb stanoví podľa STN EN 1991. Na obrázku dole je ilustračná mapa pásiem s rôznym veterným zaťažením.

**i** Výpočty spojené so zábradliami, spôsobom ich kotvenia, ako aj druhu použitého skla MUSÍ vykonať autorizovaná osoba. Zábradlie je bezpečnostný prvok ktorý chráni životy ľudí!

## VÝŠKA ZÁBRADLIA

Výška zábradlia je zvislá vzdialenosť medzi hornou hranou zábradlia a buď povrchom pochôdznej plochy, alebo spojnicou neskosených hrán schodiskových stupňov.

	Použitie	Najmenšia dovolená výška zábradlia
(1)	hĺbka voľného priestoru $d \leq 3$ m	900 mm
(2)	vo všetkých prípadoch okrem položky 1,3, 4	1000 mm
(3)	hĺbka voľného priestoru $d > 12$ m alebo pochôdzna plocha sa vo vzdialenosti do 1 m od voľného okraja zvažuje k tomuto okraju sklonom väčším ako 10 % alebo stupňovito (nezávisle od hĺbky voľného priestoru okrem položky 4) alebo vo voľnom priestore je ohrozenie zdravia látkami škodlivými zdraviu (napr. žieraviny) alebo s teplotou nad 50 °C	1100 mm
(4)	Hĺbka voľného priestoru $d > 30$ m	1200 mm

## SKÚŠKA RÁZOM

Skúška rázom slúži na preukázanie bezpečnosti zábradlia, jeho výplne a jej pripevnenia pri náraze osoby.

Výplň zábradlia (ako aj celé zábradlie) musí odolať nárazu vaku o hmotnosti 50kg spusteného na zábradlie z výšky 1, alebo 1.4m podľa kategórie používania (EN 1991).

## TYPY SKIEL

Na zasklenia, ktoré majú spĺňať požiadavky na ochranu pred pádom osôb, sa môžu použiť s našimi produktami tieto sklá:

a) Bezpečnostné vrstvené sklo (napr. S fóliou pvb s hrúbkou najmenej 0,76 mm, fóliou EVA s hrúbkou najmenej 0,80 mm alebo liatou živicom) podľa EN 14449. Pri bodovom spevnení je nutné použiť tepelne, alebo chemicky spevnené sklo (občejné sklo nie je vhodné).

b) tepelne tvrdené bezpečnostné sklo (vrátane skiel prehrievaných HST) podľa STN EN 12150-2, STN EN 13024-2, STN EN 14179-2 a STN EN 14321-2

Na zabezpečenie zbytkovej pevnosti po rozbití zábradlia doporučujeme používať lepené sklo z dvoch polokalených skiel (TVG / VSG).

# ÚCHYTY VÝPLNÍ ZÁBRADLIA

## ÚCHYTY VÝPLNÍ ZÁBRADLIA

Na dosiahnutie správnej pevnosti zovretia skla v úchyte je potrebné použiť správnu hrúbku skla, teda minimálne 2 alebo 4 fólie pri lepenom/kalenom skle alebo kalené bezpečnostné sklo.

Hrúbku a skladbu skla je potrebné určiť v závislosti od rozponu a použitia (napríklad súkromný/verejný priestor, použitie madla a pod.). Poradenstvo k tejto téme Vám radi poskytneme.

Pri montáži skla nad otvoreným priestorom alebo pri možnosti prepadnutia sa doporučuje použiť bezpečnostné kolíky alebo podložky pod spodnú hranu, ktoré sú ako voliteľné príslušenstvo.

Pozíciu úchytovej na hrane skla je potrebné rovnako určiť podľa použitia.

Upevnenie skla pomocou úchytovej skla je určené výhradne pre kalené bezpečnostné sklo, alebo kombináciu kalených skiel zlepených bezpečnostnou fóliou. V prípade použitia kaleného lepeného skla vo vlhkom prostredí alebo v kontakte so silikónom prosím konzultujte stálosť fólie s dodávateľom.

V prípadoch použitia v neverejných priestoroch a rozpone do 500 mm je možné použiť aj lepené sklo z dvoch nekalených skiel v minimálnom zložení 4.4.4 v celkovej hrúbke 9.52 mm.



### Certifikáty



Európske technické schválenie dokazuje použiteľnosť konštrukcií, ako sú zasklenia zábradlí s upínacími prípravkami. Prínosom pre projektantov a remeselníkov je, že nie sú potrebné žiadne ďalšie štrukturálne analýzy a testovanie komponentov. ETA je platné po celej Európe.



AbZ (Všeobecný súhlas stavebného dozoru), Služi v Nemecku ako osvedčenie Úchytovej sklenených výplní zábradlí. Prínosom pre projektantov a remeselníkov je, že nie sú potrebné žiadne ďalšie štrukturálne analýzy a testovanie komponentov. Tento certifikát platí pre Stavebné povolenie pre celé Nemecko.



Smernica ETB (eingeführte technische Baubestimmung) je pre zábradlia zabezpečené proti pádu kde je iný výplňový materiál ako sklo, napríklad Trespa® panely.



Typové schválenie.

Jedná sa o dobrovoľné schválenie a testovanie vlastností výrobku kde výrobca nie je povinný zo zákona vykonať.

Jedná sa o konanie, v ktorom akreditované testovacie stredisko, tj TÜV Rheinland, testuje a osvedčuje, že pre výrobný proces reprezentatívnej vzorky spĺňa všetky príslušné kritériá bezpečného výrobku. Tieto produkty sú väčšinou súčasťou, tj diely pre montáž, ale aj ako súčasťou koncových produktov.

Okrem testovania vzoriek, odborníci TÜV Rheinland tiež pravidelne kontrolujú výrobný proces výrobcu.

Schválený typ testu významne prispieva k ochrane spotrebiteľa, pretože zaisťuje stále bezpečné a štandardné kompatibilné produkty na trh.



K produktu nie sú k dispozícii žiadne certifikácie, alebo protokoly.

# ÚCHYTY VÝPLNÍ ZÁBRADLIA

## HRANATÉ ÚCHYTY

### KOTVENIE NA PLOCHU - ZINOK ( ZAMAK® )

Kód	VSG (mm)	MONO (mm)	ETA	Abz	
4844	6,67	6			
4845	8,76	8			
4841	9,52	-			
4846	10,76	10			
9044	11,52	-			
9045	12,76	12			

Gc	Ek	C	Ef
8.60 €	7.50 €	5.50 €	6.50 €

\*pre interiérové použitie

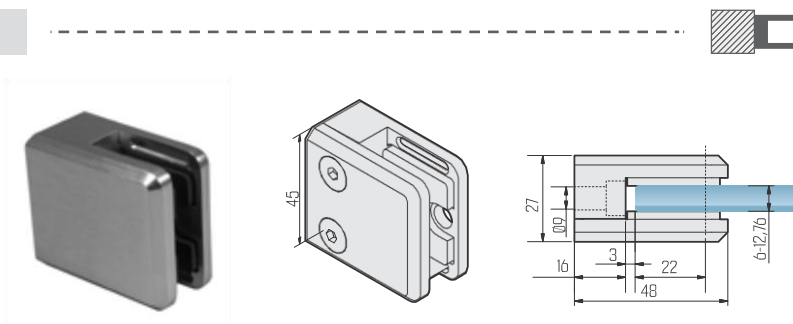

### KOTVENIE NA TRUBKU - ZINOK ( ZAMAK® )

Kód	VSG (mm)	MONO (mm)	ETA	Abz	
4851	6,67	6			
4847	8,76	8			
4859	9,52	-			
4848	10,76	10			
9047	11,52	-			
9048	12,76	12			

Gc	Ek	C	Ef
8.60 €	7.50 €	5.50 €	6.50 €

\*pre interiérové použitie

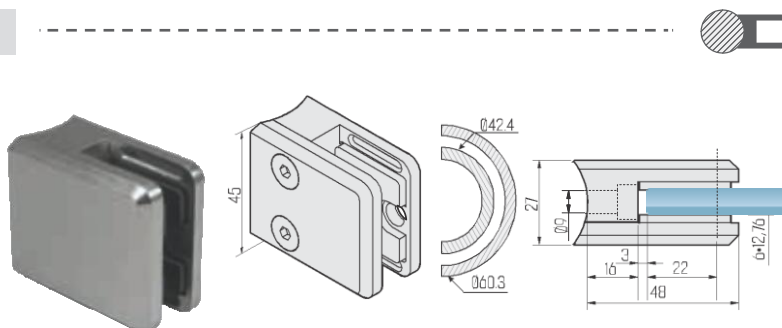

### KOTVENIE NA PLOCHU - ZINOK ( ZAMAK® )

Kód	VSG (mm)	MONO (mm)	ETA	Abz		ETB
9001	6,67	6				
4804	8,76	8				
9002	9,52	-				
4805	10,76	10				

Gc	Ek	C	Ef
12.30 €	13.40 €	8.20 €	12.30 €

\*pre interiérové použitie

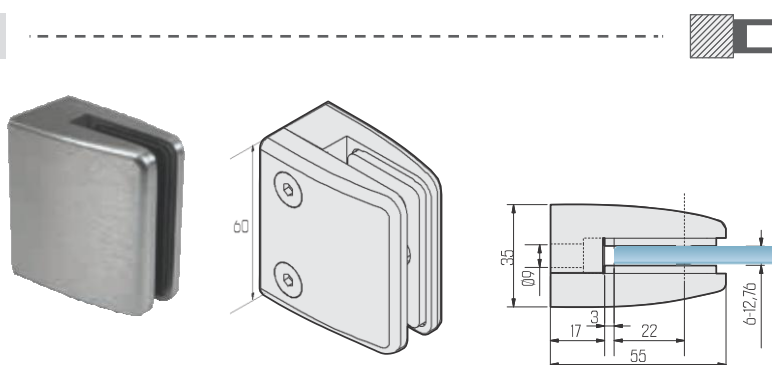

### KOTVENIE NA TRUBKU - ZINOK ( ZAMAK® )

Kód	VSG (mm)	MONO (mm)	ETA	Abz		ETB
9005	6,67	6				
4806	8,76	8				
9006	9,52	-				
4807	10,76	10				

Gc	Ek	C	Ef
12.30 €	13.40 €	8.20 €	12.30 €

\*pre interiérové použitie

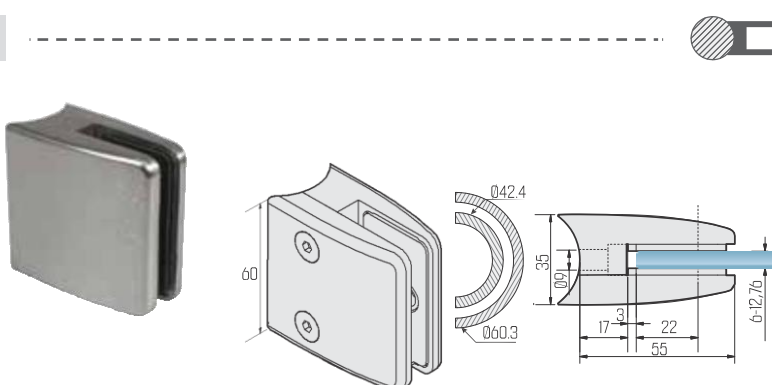



# ÚCHYTY VÝPLNÍ ZÁBRADLIA

## HRANATÉ ÚCHYTY

### KOTVENIE NA PLOCHU - ZINOK (ZAMAK®)

Kód	VSG (mm)	MONO (mm)	ETA	Abz	ETA	ETB
4891	12.76	12				
4890	13.52	-				
4892	-	14				
9082	-	15				
4893	16.76	-				

**Ek**

15.50 €

**Ef**

14.50 €

\*pre interiérové použitie

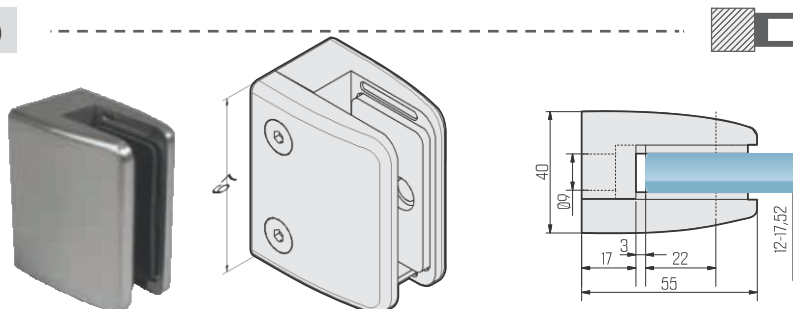

### KOTVENIE NA TRUBKU - ZINOK (ZAMAK®)

Kód	VSG (mm)	MONO (mm)	ETA	Abz	ETA	ETB
4894	12.76	12				
4897	13.52	-				
4895	-	14				
9086	-	15				
4896	16.76	-				

**Ek**

15.50 €

**Ef**

14.50 €

\*pre interiérové použitie

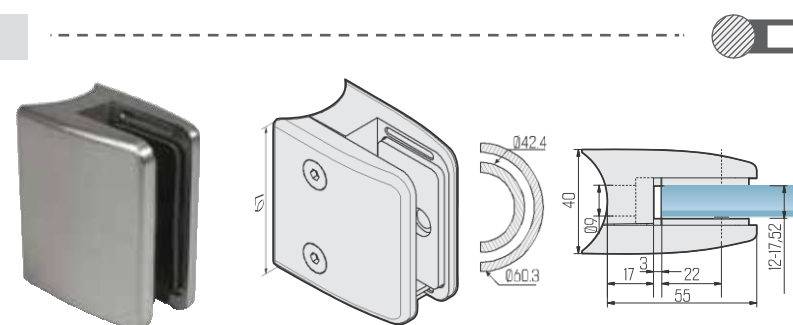

### KOTVENIE NA PLOCHU - ZINOK (ZAMAK®)

Kód	VSG (mm)	MONO (mm)	ETA	Abz	ETA	ETB
4801	8.76	8				
4800	9.52	-				
4802	10.76	10				

**Gc**

12.30 €

**Ek**

13.40 €

**C**

8.20 €

**Ef**

12.30 €

\*pre interiérové použitie

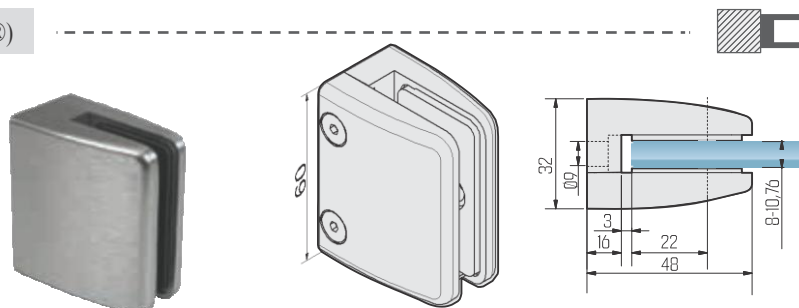

**i** Na objednávku aj úchyty vyrobené z vysokokvalitnej nerezavajúcej ocele V4 pre použitie v agresívnom prostredí napríklad pri bazénoch, mori alebo cestách.

# ÚCHYTY VÝPLNÍ ZÁBRADLIA

## OBLÉ ÚCHYTY

### KOTVENIE NA PLOCHU - ZINOK ( ZAMAK®)

Kód	VSG (mm)	MONO (mm)	ETA	Abz	ETA	ETB
4808	8,76	8 mm				
4809	9,52	-				
4810	10,76	10 mm				
4811	11,52	-				
4812	12,76	12 mm				

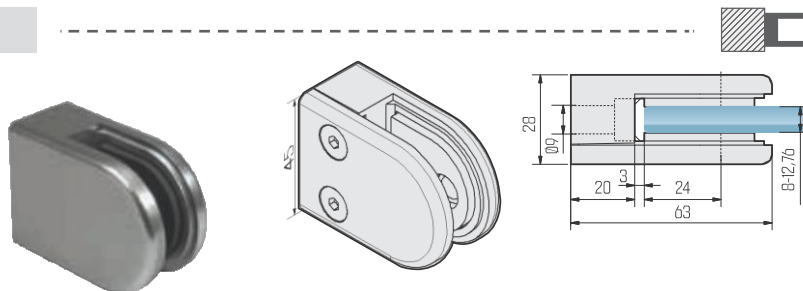

Gc	Ek	C	Ef
9.00 €	9.10 €	6.50 €	8.10 €

\*pre interiérové použitie

### KOTVENIE NA TRUBKU - ZINOK ( ZAMAK®)

Kód	VSG (mm)	MONO (mm)	ETA	Abz	ETA	ETB
4842	8,76	8 mm				
4843	9,52	-				
4852	10,76	10 mm				
4854	11,52	-				
4853	12,76	12 mm				

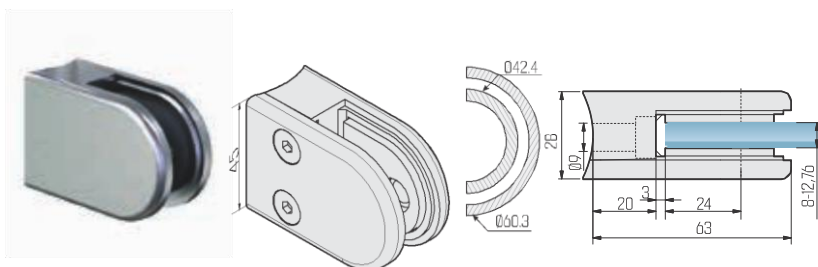

Gc	Ek	C	Ef
9.00 €	9.10 €	6.50 €	8.10 €

\*pre interiérové použitie

### KOTVENIE NA PLOCHU - ZINOK ( ZAMAK®)

Kód	VSG (mm)	MONO (mm)	ETA	Abz	ETA
1111	6,67	6			
1112	8,76	8			
1110	9,52	-			
1113	10,76	10			

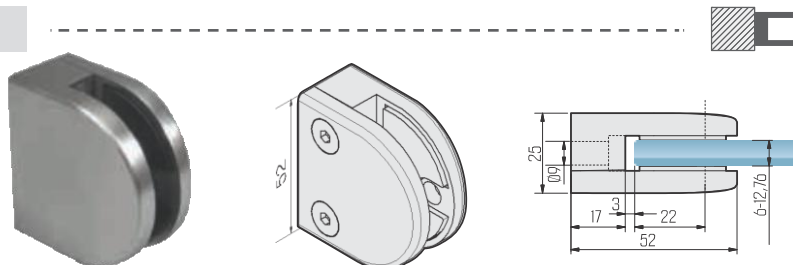

Ek	Ef
7.50 €	6.50 €

\*pre interiérové použitie

### KOTVENIE NA TRUBKU - ZINOK ( ZAMAK®)

Kód	VSG (mm)	MONO (mm)	ETA	Abz	ETA
1116	6,67	6			
1117	8,76	8			
1118	9,52	-			
1119	10,76	10			

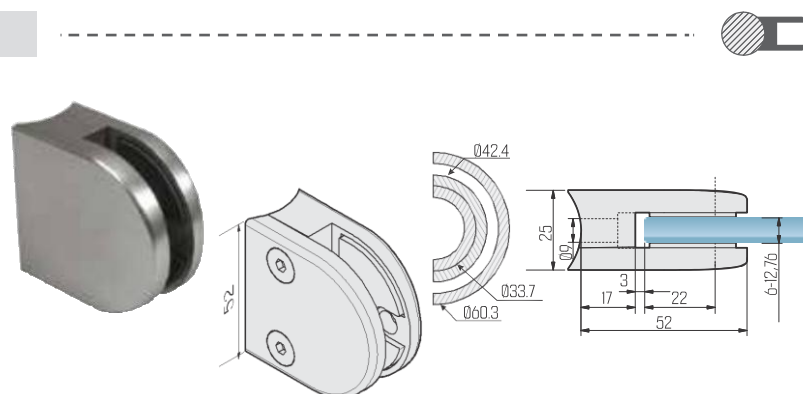

Ek	Ef
7.50 €	6.50 €

\*pre interiérové použitie



# ÚCHYTY VÝPLNÍ ZÁBRADLIA

## OBLÉ ÚCHYTY

### KOTVENIE NA PLOCHU - ZINOK ( ZAMAK®)

Kód	VSG (mm)	MONO (mm)	ETA	Abz	
4813	8,76	8			
4821	9,52	-			
4814	10,76	10			
9013	11,52	-			
9014	12,76	12			

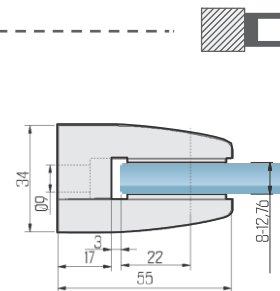
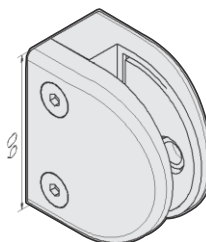

<b>Gc</b>	<b>Ek</b>	<b>C</b>	<b>Ef</b>
12.30 €	13.40 €	8.20 €	12.30 €

\*pre interiérové použitie

### KOTVENIE NA TRUBKU - ZINOK ( ZAMAK®)

Kód	VSG (mm)	MONO (mm)	ETA	Abz	
4816	8,76	8			
4827	9,52	-			
4817	10,76	10			
9016	11,52	-			
9017	12,76	12			

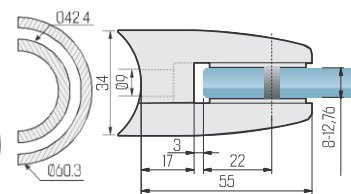
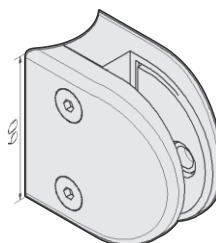

<b>Gc</b>	<b>Ek</b>	<b>C</b>	<b>Ef</b>
12.30 €	13.40 €	8.20 €	12.30 €

\*pre interiérové použitie

### KOTVENIE NA PLOCHU - ZINOK ( ZAMAK®)

Kód	VSG	MONO	
4819	6,76 mm	6 mm	
4818	8,76 mm	8 mm	

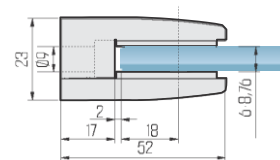
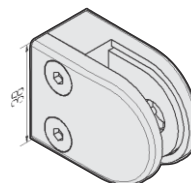

<b>Gc</b>	<b>Ek</b>	<b>C</b>	<b>Ef</b>
8.60 €	7.50 €	5.50 €	6.50 €

\*pre interiérové použitie

### KOTVENIE NA TRUBKU - ZINOK ( ZAMAK®)

Kód	VSG	MONO	
4823	6,76 mm	6 mm	
4822	8,76 mm	8 mm	

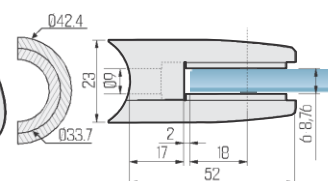
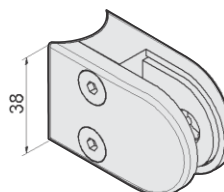

<b>Gc</b>	<b>Ek</b>	<b>C</b>	<b>Ef</b>
8.60 €	7.50 €	5.50 €	6.50 €

\*pre interiérové použitie

# ÚCHYTY VÝPLNÍ ZÁBRADLIA

## ŠPECIÁLNE ÚCHYTY

### KOTVENIE NA PLOCHU

Kód	VSG (mm)	MONO (mm)	ETA	Abz	
9070	6,67	6			
9071	8,76	8			
9072	9,52	-			
9073	10,76	10			
9074	11,52	-			
9075	12,76	12			

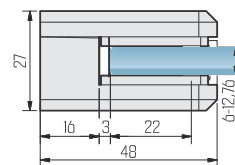
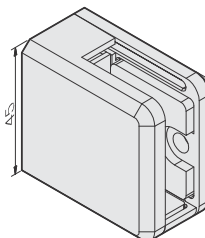

16.30 € | 9.90 €

### SPÔSOB MONTÁŽE



### PRÍSLUŠENSTVO

KOD ?

1.00 €



Bezpečnostný kolík slúži ako zabezpečenie proti vyklznutiu skla pri šikmých alebo vodorovných dieloch zábradlia. Vyžaduje dodatočné vŕtanie do skla. Úchyt sa v tomto prípade osádza štandardne na hranu skla. V mnohých krajinách EU je zabezpečenie proti vyklznutiu skla v prípade predsadeného presklenia povinné. Zabezpečenie nie je nutné na jednom skle kombinovať. Postačuje ak sa použije jeden spôsob zabezpečenia.

KOD ?

1.00 €



Bezpečnostná platnička slúži ako zabezpečenie proti vyklznutiu skla pri vodorovných dieloch zábradlia. Nevyžaduje žiadne dodatočné opracovanie skla. Úchyt sa v tomto prípade osádza do rohu skla. V mnohých krajinách EU je zabezpečenie proti vyklznutiu skla v prípade predsadeného presklenia povinné. Zabezpečenie nie je nutné na jednom skle kombinovať. Postačuje ak sa použije jeden spôsob zabezpečenia.



# VÝSTUHY SKLENENÝCH ZÁBRADLÍ

## SPEVŇOVACIE VÝSTUHY PRE SAMONOSTNÉ ZÁBRADLIA ZO SKLA

### SPEVŇOVACIA VÝSTUHA STENA-SKLO

Vhodná pre 16.76mm až 19.00mm sklo  
 Podložky sú súčasťou dodávky  
 Materiál Duplex 2205 (špeciálna nehrdzavejúca oceľ do vysokoagresívnych prostredí)



SV10

20.30 €

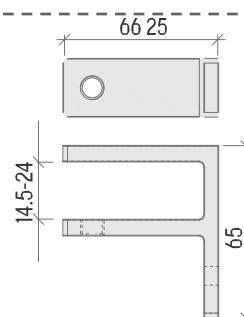

### SPEVŇOVACIA VÝSTUHA SKLO-SKLO 90°

Vhodná pre 16.76mm až 19.00mm sklo  
 Podložky sú súčasťou dodávky  
 Materiál Duplex 2205 (špeciálna nehrdzavejúca oceľ do vysokoagresívnych prostredí)



SV90

20.30 €

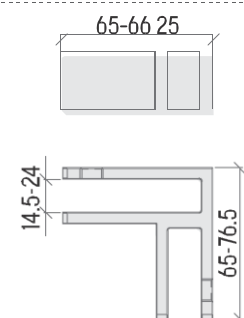

### SPEVŇOVACIA VÝSTUHA SKLO-SKLO 180°

Vhodná pre 16.76mm až 19.00mm sklo  
 Podložky sú súčasťou dodávky  
 Materiál Duplex 2205 (špeciálna nehrdzavejúca oceľ do vysokoagresívnych prostredí)



SV180

20.30 €

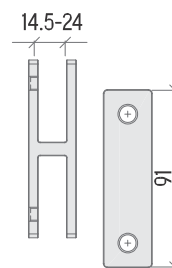

### NASTAVITELNÁ SP. VÝSTUHA SKLO-SKLO 90° - 180°

Vhodná pre 16.76mm až 19.00mm sklo  
 Podložky sú súčasťou dodávky  
 Materiál Duplex 2205 (špeciálna nehrdzavejúca oceľ do vysokoagresívnych prostredí)



SV99

35.80 €

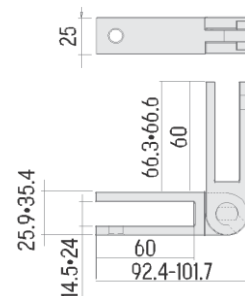

\*Vysokokvalitná nehrdzavejúca oceľ pre agresívne prostredia ako bazény a prímorské oblasti

Na objednávku aj pre hrúbky skla od 10 do 24mm. Ceny pre iné varianty na dopyt.

---

## VÝSTUHY SKLENENÝCH ZÁBRADLÍ

### CP MINI SYSTÉM

System uchytania výplní zábradlí z nehrdzavejúcej ocele  
Bez opracovania skla  
Nastaviteľné komponenty ktoré umožňujú riešenie šikmín v  
schodiskách  
Elegantný dizajn s uložením v rohoch, čím sa dosiahne maximálna  
transparentnosť.



# CP MINI SYSTEM

## ÚCHYTY NA PLOCHU

### HORNÝ STÚPAJÚCI ÚCHYT

Vhodné pre 13.52mm sklo  
Nastaviteľný uhol 139° - 150°  
Dodávané s podložkami  
Bez potreby opracovania skla



9413

45,70 €

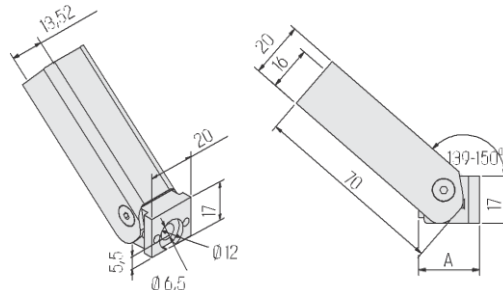

### SPODNÝ STÚPAJÚCI ÚCHYT

Vhodné pre 13.52mm sklo  
Nastaviteľný uhol 139° - 150°  
Dodávané s podložkami  
Bez potreby opracovania skla



9411

45,70 €

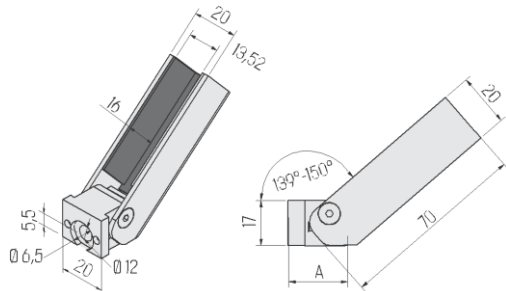

### HORNÝ KLESAJÚCI ÚCHYT

Vhodné pre 13.52mm sklo  
Nastaviteľný uhol 139° - 150°  
Dodávané s podložkami  
Bez potreby opracovania skla



9414

45,70 €

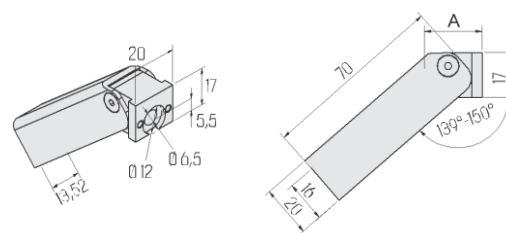

### SPODNÝ KLESAJÚCI ÚCHYT

Vhodné pre 13.52mm sklo  
Nastaviteľný uhol 139° - 150°  
Dodávané s podložkami  
Bez potreby opracovania skla



9412

45,70 €

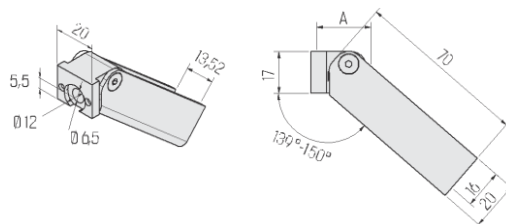

### ROVNÝ ÚCHYT POUŽITELNÝ HORE AJ DOLE

Vhodné pre 13.52mm sklo  
180° angular  
Dodávané s podložkami  
Bez potreby opracovania skla



9410

39,10 €

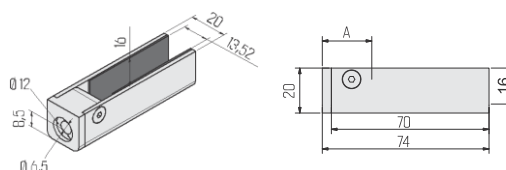

# CP MINI SYSTEM

## ÚCHYTY NA TRUBKU

### ROVNÝ ÚCHYT POUŽITELNÝ HORE AJ DOLE

Vhodné pre 13.52mm sklo  
180° angular  
Priemer ukotvovacej trubky 42,4 mm  
Dodávané s podložkami  
Bez potreby opracovania skla



9420

41,70 €

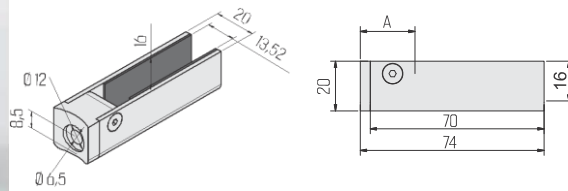

### HORNÝ KLESAJÚCI ÚCHYT

Vhodné pre 13.52mm sklo  
Nastaviteľný uhol 139° - 150°  
Priemer ukotvovacej trubky 42,4 mm  
Dodávané s podložkami  
Bez potreby opracovania skla



9424

48,40 €

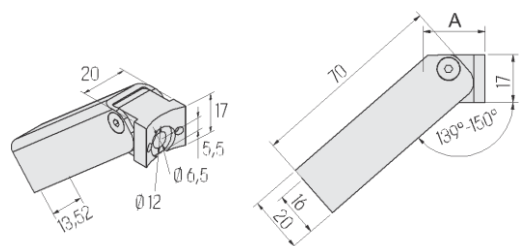

### SPODNÝ KLESAJÚCI ÚCHYT

Vhodné pre 13.52mm sklo  
Nastaviteľný uhol 139° - 150°  
Priemer ukotvovacej trubky 42,4 mm  
Dodávané s podložkami  
Bez potreby opracovania skla



9422

48,40 €

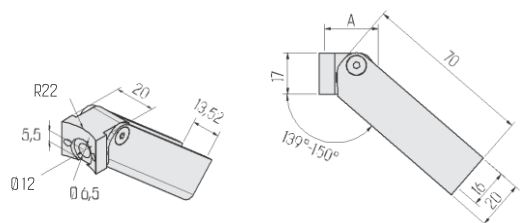

### HORNÝ STÚPAJÚCI ÚCHYT

Vhodné pre 13.52mm sklo  
Nastaviteľný uhol 139° - 150°  
Priemer ukotvovacej trubky 42,4 mm  
Dodávané s podložkami  
Bez potreby opracovania skla



9423

48,40 €

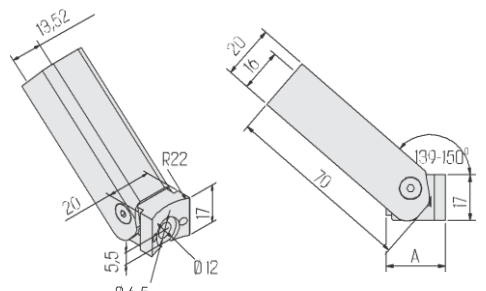

### SPODNÝ STÚPAJÚCI ÚCHYT

Vhodné pre 13.52mm sklo  
Nastaviteľný uhol 139° - 150°  
Priemer ukotvovacej trubky 42,4 mm  
Dodávané s podložkami  
Bez potreby opracovania skla



9421

48,40 €

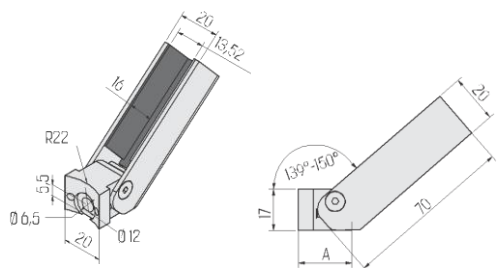



# CELOSKLENENÉ PRÍSTREŠKY

PREHĽAD MODELOV A ICH PARAMETROV	MAR50	MAR70	MAR80	MAR60
Maximálne vyloženie skla	1150 mm	2100 mm	1500 mm	1200 mm
Priemer taniera	45/50 mm	70 mm	80 mm	60 mm
Použiteľné sklo	13.52 - 17.52 mm	13.52 - 25.52 mm	17.52 - 25.52 mm	17.52 - 21.52 mm
Statický posudok <sup>1)</sup>				
Certifikované pre SentryGlass® <sup>2)</sup>				

PREHĽAD MODELOV A ICH PARAMETROV	KON 750	KON 1000	KON 1400	KON 900	KON 1200
Maximálne vyloženie skla	750 mm	1000 mm	1400 mm	900 mm	1200mm
Dĺžka konzoly	540 mm	750 mm	1250 mm	951 mm	1230 mm
Použiteľné sklo	12.76 - 17.52mm TVG / VSG	16.76 - 21.52 mm TVG / VSG	21.52 - 25.52 mm TVG / VSG	16.76 VSG	17.52 VSG
Statický posudok <sup>1)</sup>					
Certifikované pre SentryGlass® <sup>2)</sup>					



<sup>2)</sup> SentryGlass® - je špeciálna fólia ktorá výrazne zvyšuje pevnosť lepeného skla a zabezpečuje vyššiu zbytkovú pevnosť skla po jeho prípadnom rozbití.

# CELOSKLENENÉ PRÍSTREŠKY S TIAHLAMI

## MAR50 SADA



### PRE ŠTANDARDNÉ PRÍSTREŠKY MENŠÍCH ROZMEROV S CERTIFIKÁCIOU

pevne daný rozmer pre vysadenie skla (750, alebo 950mm)  
za určitých podmienok možnosť použitia aj 13.52 mm skla (6.6.4)  
potrebná hrúbka skla je závislá od rotneru a plánovaného zaťaženia skleneného prístrešku



### MAR50 SADA KOVANÍ PRE PRÍSTREŠOK S 2-OMA OSAMI

1890.12.750	1890.12.950	1890.16.950
13,52 mm sklo 750 mm	13,52 mm sklo 950 mm	17,52 mm sklo 950 mm
298.00 €	329.00 €	329.00 €

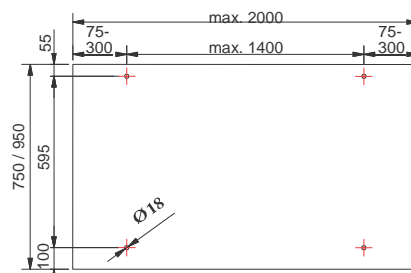

Sada obsahuje:

1902VA	2
1905VA	2
1904VA	2
1903VA	2
1901VA	2

### MAR50 SADA KOVANÍ PRE PRÍSTREŠOK S 3-OMA OSAMI

1891.12.750	1891.12.950	1891.16.950
13,52 mm sklo 750 mm	13,52 mm sklo 950 mm	17,52 mm sklo 950 mm
439.00 €	489.00 €	489.00 €

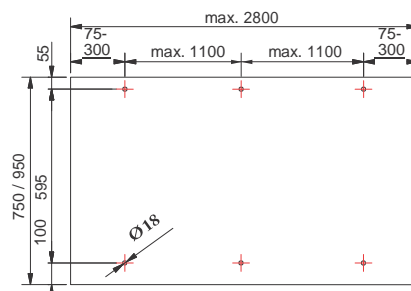

Sada obsahuje:

1902VA	3
1905VA	3
1904VA	3
1903VA	3
1901VA	3

### MAR50 SADA KOVANÍ PRE PRÍSTREŠOK NA MIERU

Kovanie pre prístrešky MAR50 je možné projektovať a dodať aj na mieru do vyloženie maximálne 1150mm.  
Prosím pošlite nám Vaše požiadavky na rozmery a plánované zaťaženie prístrešku a my Vám pomôžeme naplánovať prístrešok na mieru.

Set 750	A = 550 mm
	Z = 823 mm
	AL = 750 mm
Set 950	A = 700 mm
	Z = 1084 mm
	AL = 950 mm

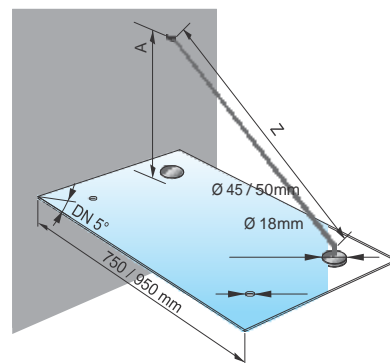



# CELOSKLENENÉ PRÍSTREŠKY S TIAHLAMI

## KOMPONENTY

### SPOJ STENY A TIAHLA

Spoj steny a tiahla pre MAR50  
Materiál: Antikor V2A



1902

29.00 €

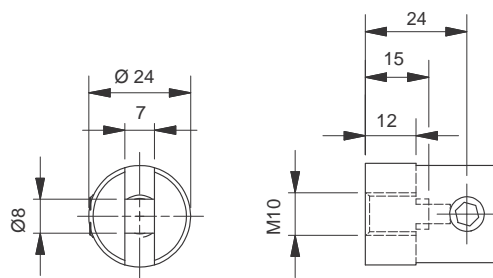

### NASTAVITEĽNÝ SPOJ STENY A ÚCHYTU NA SKLO

Spoj steny a úchytu na sklo s okom  
pre MAR50  
Materiál: Antikor V2A



1905

33.40 €

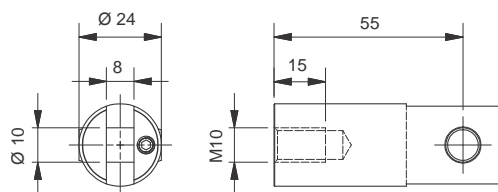

### ÚCHYT NA SKLO S VIDLIČKOU

Úchyt na sklo pre s vidličkou ku  
MAR50  
Vrtanie do skla 18 mm  
Materiál: Antikor V2A



1904.X

42.80 €

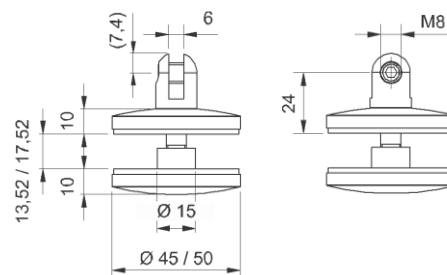

X  
.12 - 13.52mm sklo (priemer 45 mm)  
.16 - 17.52mm sklo (priemer 50 mm)

### ÚCHYT NA SKLO S OKOM

Úchyt na sklo pre s okom ku  
MAR50  
Vrtanie do skla 18 mm  
Materiál: Antikor V2A



1903.X

42.80 €

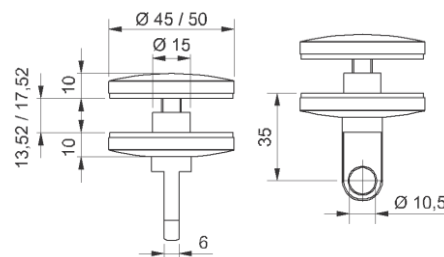

X  
.12 - 13.52mm sklo (priemer 45 mm)  
.16 - 17.52mm sklo (priemer 50 mm)

### TIAHLO PRE MAR50

Tiahlo pre MAR50  
Priemer tiahla 12 mm  
Materiál: Antikor V2A



1901VA

94.50 €

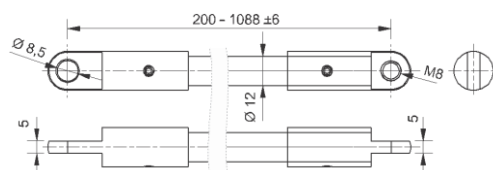

# CELOSKLENENÉ PRÍSTREŠKY S TIAHLAMI

## MAR70 SADA



### PRE NADŠTANDARDNÉ PRÍSTREŠKY VÄČŠÍCH ROZMEROV S CERTIFIKÁCIOU

vysadenie skla až do 2100 mm  
možnosť špeciálnych riešení ako sú  
rohové, oblúkové a nadrozmary  
ku každému prístrešku je výkres skla a  
celkového riešenia  
niekoľko druhov kotvenia  
potrebná hrúbka skla je závislá od  
rozmeru a plánovaného zaťaženia  
skleneného prístrešku

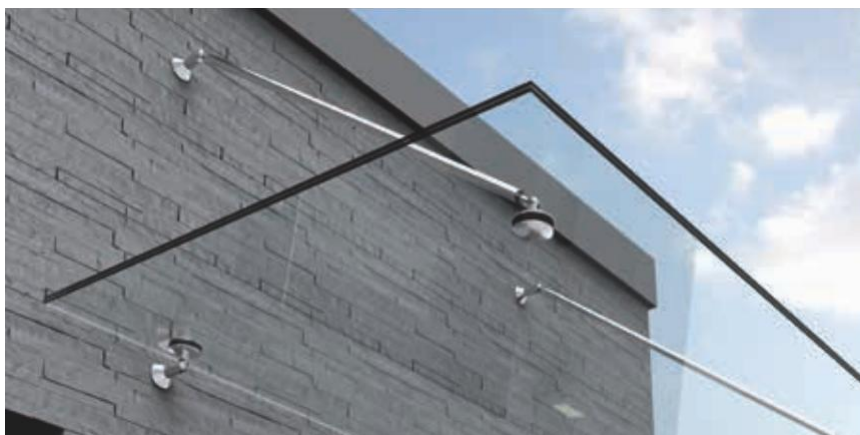

### MAR70-Z06 SADA KOVANÍ PRE PRÍSTREŠOK S 2-OMA OSAMI

1985.16	1985.20	1985.24
17,52 mm	21,52 mm	25,52 mm

Sada obsahuje:

1981	2 ks
1927	2 ks
1926	2 ks
1920	2 ks



668.00 €



Výkresy skla ako aj celeho konštrukčného riešenia prístrešku sú súčasťou dodávky prístrešku.

### MAR70-Z06 SADA KOVANÍ PRE PRÍSTREŠOK S 3-OMA OSAMI

1984.16	1984.20	1984.24
17,52 mm	21,52 mm	25,52 mm

Sada obsahuje:

1981	3 ks
1927	3 ks
1926	3 ks
1920	3 ks



1002.00 €



### MAR70 SADA KOVANÍ PRE PRÍSTREŠOK NA MIERU

Kovanie pre prístrešky MAR70 je určené pre profesionálne riešenia prístreškov s kompletnou dokumentáciou.

Je možné projektovať a dodať na mieru riešenie do vyloženia maximálne 2100mm.

Riešenia sú certifikované aj na použitie skla s fóliou SentryGlass, ktorá umožňuje mimoriadne veľké rozostupy medzi osami

Súčasťou dodávky je vždy projektová dokumentácia od dodávateľa v nemeckom jazyku

Prosím pošlite nám Vaše požiadavky na rozmery a plánované zaťaženie prístrešku a my Vám pomôžeme naplánovať prístrešok na mieru.

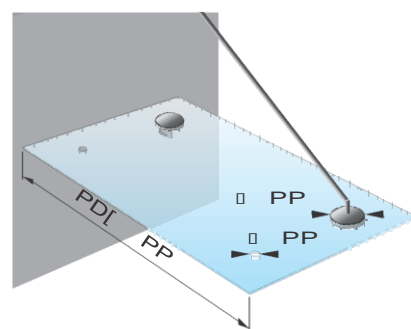

# CELOSKLENENÉ PRÍSTREŠKY S TIAHLAMI

## UNIVERZÁLNE KOMPONENTY

### ÚCHYT NA SKLO S VIDLIČKOU

1926VA

M

42.80 €

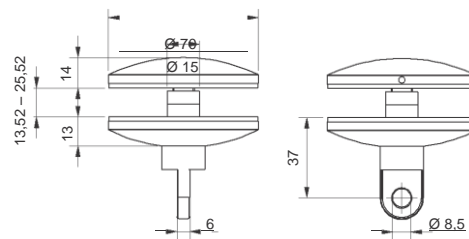

### ÚCHYT NA SKLO S OKOM

1927VA

M

42.80 €

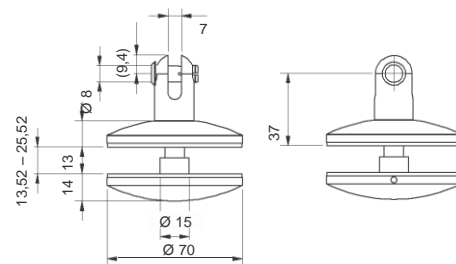

### TIAHLO PRE MAR50

1920VA

M

94.50 €

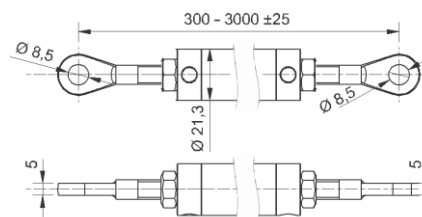

## SPÔSOBY KOTVENIA

### TYP Z-01

1841VA

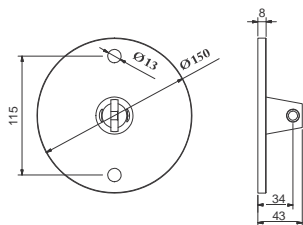

1840VA

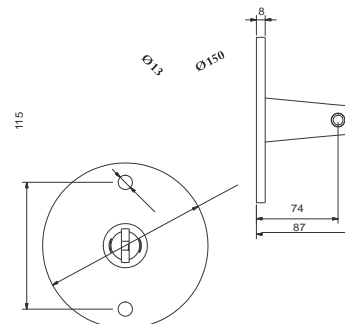

# CELOSKLENENÉ PRÍSTREŠKY S TIAHLAMI

## SPÔSOBY KOTVENIA

### TYP Z-02

#### 1778VA

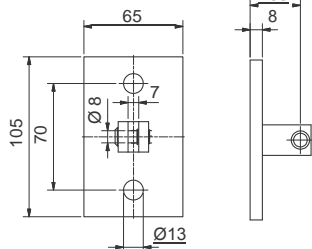

#### 1779VA

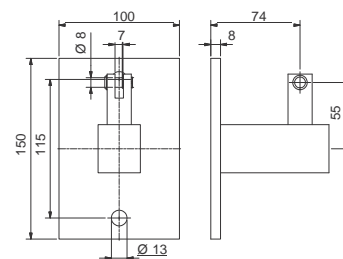

### TYP Z-04

#### 1912VA-V

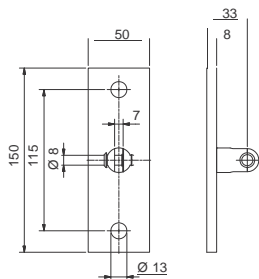

#### 1942VA-V

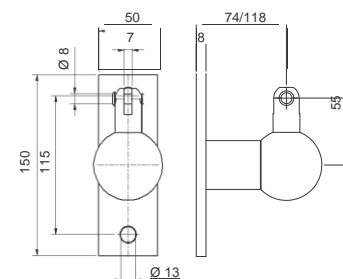

Ideálne pre kotvenie na fasádne konštrukcie vďaka úzkej montážnej platni. Montážnu platňu je možné montovať vertikálne aj horizontálne

### TYP Z-05

#### 1912VA-V

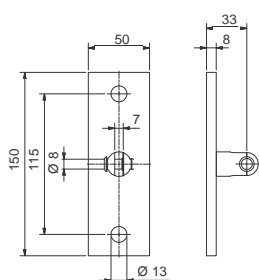

#### 1943VA-V

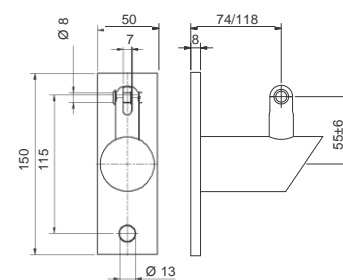

Ideálne pre kotvenie na fasádne konštrukcie vďaka úzkej montážnej platni. Montážnu platňu je možné montovať vertikálne aj horizontálne

### TYP Z-06

#### 1981VA

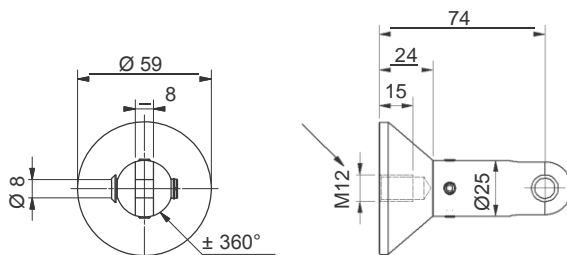

# CELOSKLENENÉ PRÍSTREŠKY S TIAHLAMI

**MAR80**



PRE ŠTANDARDNÉ PRÍSTREŠKY MENŠÍCH ROZMEROV BEZ CERTIFIKÁCIE

kvalitná a funkčná sada pre sklenený prístrešok bez certifikácie  
možnosť objednania rôznych dĺžok tiahla pre rôzne vysadenie Skleneného prístrešku  
možnosť dodávky aj vo vyššej kvalite antikoru V4A



## MAR80 SET S DVOMA OSAMI

MAR80.SET2

13,52 mm-25,52mm

Sada obsahuje:

MAR80-32	2
MAR80-33	2
MAR80-31	2
MAR80-T-X	2

V2A (304)



338.00 €

V4A (316)



440.00 €

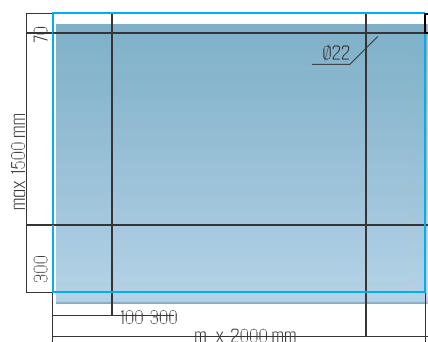

## MAR80 SET S TROMA OSAMI

MAR80.SET3

13,52 mm-25,52mm

Sada obsahuje:

MAR80-32	3
MAR80-33	3
MAR80-31	3
MAR80-T-X	3

V2A (304)



507.00 €

V4A (316)



660.00 €

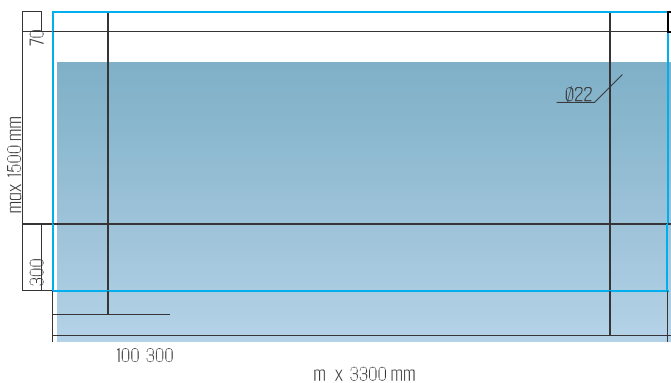

## CELOSKLENENÉ PRÍSTREŠKY S TIAHLAMI

### MAR80 KOMPONENTY

#### SPOJ STENY A TIAHLA

Spoj steny a tiahla pre MAR80

Materiál: Antikor V2A



**MAR80.32**

49.00 €



#### SPOJ TIAHLA A SKLA

Spoj tiahla a skla pre MAR80

Materiál: Antikor V2A



**MAR80.33**

45.00 €



#### SPOJ STENA SKLO

Spoj steny a skla pre MAR80

Materiál: Antikor V2A



**MAR80.31**

69.00 €



#### SPOJ STENY A TIAHLA

Spoj steny a tiahla s montážnou platňou pre MAR80  
Montážna platňa je otočiteľná a je možné ju používať v  
horizontálnej ako aj vertikálnej polohe

Materiál: Antikor V2A



**MAR80.40**

125.70 €



#### TIAHLO NA SKLENENÝ PRÍSTREŠOK

Tiahlo pre MAR80

Materiál: Antikor V2A

	dĺžka tiahla	vyloženie prístrešku
MAR80.T.1285	1285 mm	1300mm
MAR80.T.1363	1363 mm	1400 mm
MAR80.T.1442	1442 mm	1500 mm
MAR80.T.X	na mieru až do 3000mm	



15.00 €



## CELOSKLENENÉ PRÍSTREŠKY S TIAHLAMI

### MAR80 KOMPONENTY

#### SPOJ STENA SKLO

Spoj steny a skla s montážnou platňou pre MAR80  
Montážna platňa je otočiteľná a je možné ju  
používať v horizontálnej ako aj vertikálnej polohe  
Materiál: Antikor V2A



MAR80.50

157.20 €



#### SPOJ STENY A DVOCH TIAHIEL

Spoj steny a dvoch tiahel s montážnou platňou  
pre MAR80  
Materiál: Antikor V2A



MAR80.41

169.40 €



#### SPOJ SKLA A DVOCH TIAHIEL

Spoj skla a dvoch tiahel pre MAR80  
Materiál: Antikor V2A



MAR80.21

104.80 €



#### SPOJ TIAHLA A DVOCH SKIEL

Spoj tiahla a dvoch skiel pre MAR80  
Materiál: Antikor V2A



MAR80.12

154.70 €





# CELOSKLENENÉ PRÍSTREŠKY S TIAHLAMI

**MAR60**



PRE ŠTANDARDNÉ PRÍSTREŠKY MENŠÍCH ROZMEROV BEZ CERTIFIKÁCIE

text kvalitná a funkčná sada pre sklenený prístrešok bez certifikácie predáva sa ako sada po jednej osi možnosť objednania rôznych dĺžok tiahla pre rôzne vysadenie Skleneného prístrešku možnosť dodávky aj vo vyššej kvalite antikoru V4A



## MAR60 SADA S DVOMA OSAMI

MAR60.12	MAR60.16	MAR60.20	MAR60.24
13,52 mm	17,52 mm	21,52 mm	25,52 mm

Sada obsahuje:

MAR60-32	2		
MAR60-33	2	V2A (304)	V4A (316)
MAR60-31	2		
MAR80-T-X	2		
		278.00 €	378.00 €

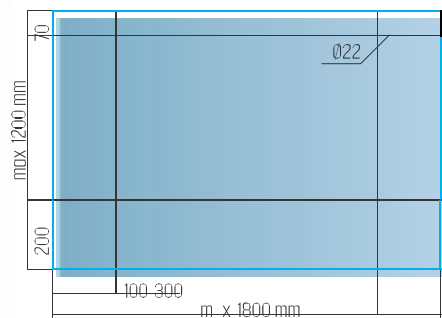

## MAR80 SADA S TROMA OSAMI

1944.16	1944.20	1944.24
17,52 mm	21,52 mm	25,52 mm

Sada obsahuje:

MAR80-32	3		
MAR80-33	3	V2A (304)	V4A (316)
MAR80-31	3		
MAR80-T-X	3		
		417.00 €	567.00 €

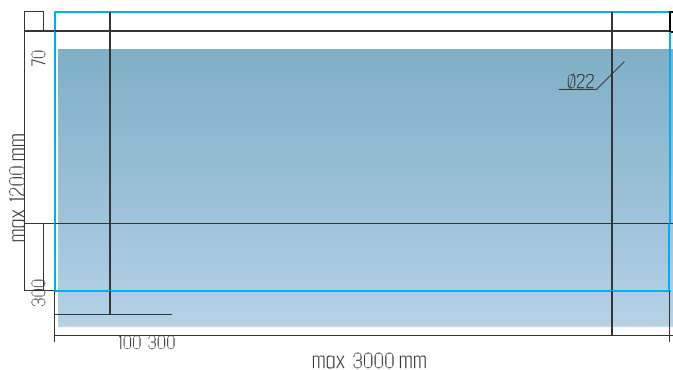
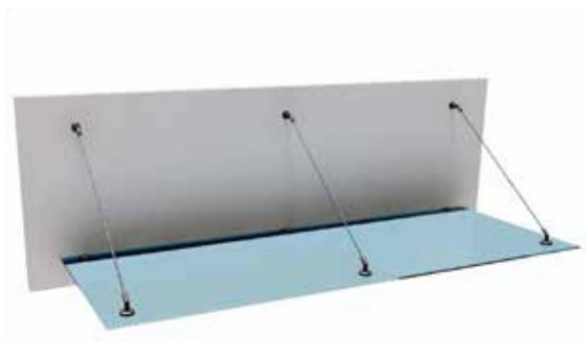



## CELOSKLENENÉ PRÍSTREŠKY S TIAHLAMI

### MAR60 KOMPONENTY

#### SPOJ STENY A TIAHLA

Spoj steny a tiahla pre MAR60

Materiál: Antikor V2A



**MAR60.32**

39.00 €



#### SPOJ TIAHLA A SKLA

Spoj tiahla a skla pre MAR60

Materiál: Antikor V2A



**MAR60.33**

35.00 €



#### SPOJ STENA SKLO

Spoj steny a skla pre MAR60

Materiál: Antikor V2A



**MAR60.31**

00.00 €



#### TIAHLO NA SKLENENÝ PRÍSTREŠOK

Tiahlo pre MAR80

Materiál: Antikor V2A

	dĺžka tiahla	vyloženie prístrešku
MAR80.T.1285	1285 mm	1300mm
MAR80.T.1363	1363 mm	1400 mm
MAR80.T.1442	1442 mm	1500 mm
MAR80.T.X	na mieru až do 3000mm	



15.00 €



---

## CELOSKLENENÉ PRÍSTREŠKY S TIAHLAMI

### ŠPECIÁLNE RIEŠENIA S KOMPONENTAMI SKLENENÝCH PRÍSTREŠKOV MAR70



Komponenty sklenených prístreškov rady MAR70 sú nie len navzájom kombinovateľné, ale sú kompatibilné aj s inými systémami a môžu byť súčasťou špeciálnych riešení.

Ak máte projekt ktorý je neštandardný a hľadáte systémové a profesionálne riešenie so všetkými skúškami a atestami, kontaktujte nás.

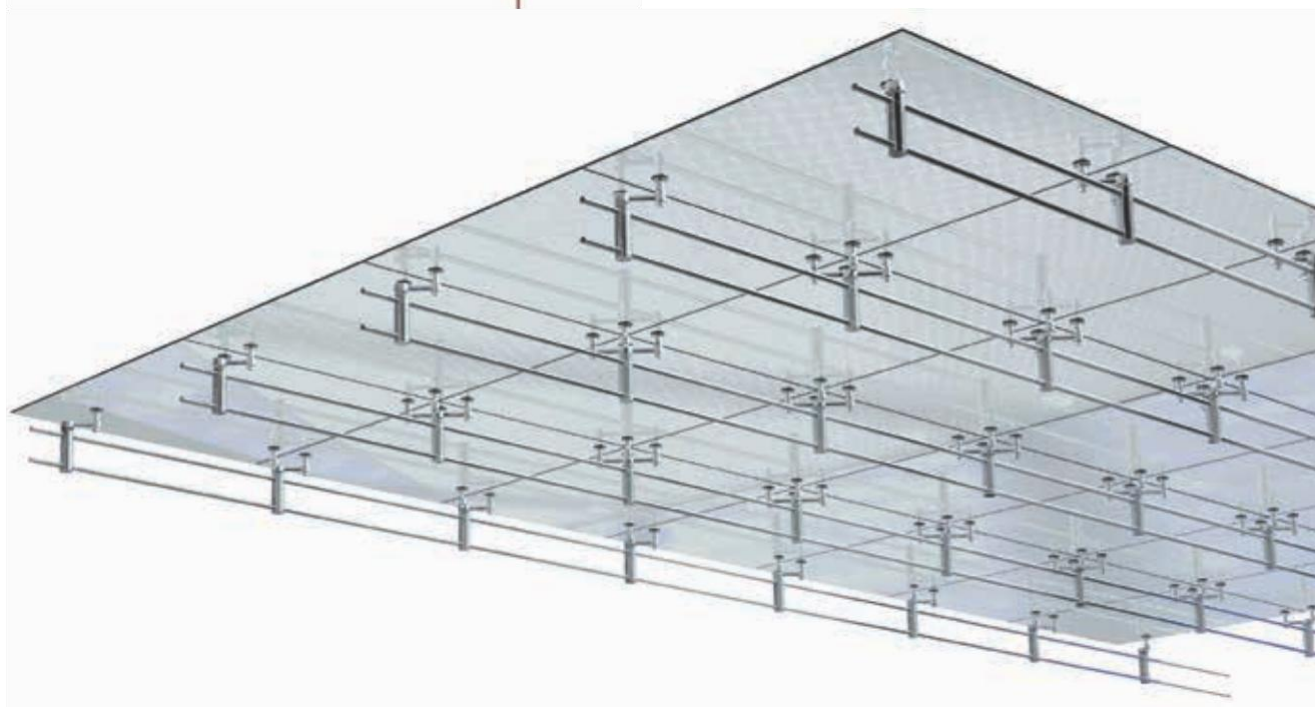

# KONZOLOVÉ CELOSKLENENÉ PRÍSTREŠKY

## KON 750



### PRE PRÍSTREŠKY NA KONZOLÁCH

kvalitné kovanie na montáž prístrešku bez použitia tiahiel  
 k dipozícii statický posudok pre štandardné rozmery a zaťaženia  
 pozor na únosnosť podkladu do ktorého kotvíte, musí byť schopný  
 preniesť zaťaženie 8.8kN na ťah  
 vyrobené z vysokokvalitnej nehrdzavejúcej ocele triedy 316 (V4A)

#### KOVANIE NA KONZOLOVÝ PRÍSTREŠOK KON750 S DVOMA OSAMI

Kon 750.2.12 | Kon 750.2.16

12,76 mm | 16,76 mm

Sada obsahuje: počet sád | 2

Materiál: antikor V4A



Cena

589.00€

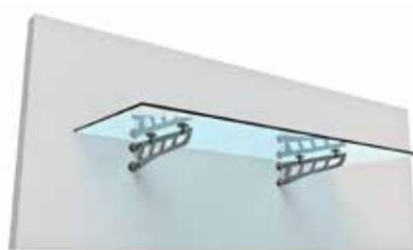

#### KOVANIE NA KONZOLOVÝ PRÍSTREŠOK KON750 S TRIOMA OSAMI

Kon 750.3.12 | Kon 750.3.16

12,76 mm | 16,76 mm

Sada obsahuje: počet sád | 3

Materiál: antikor V4A



Cena

889.00€

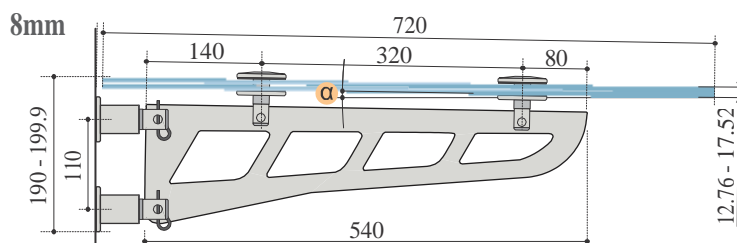
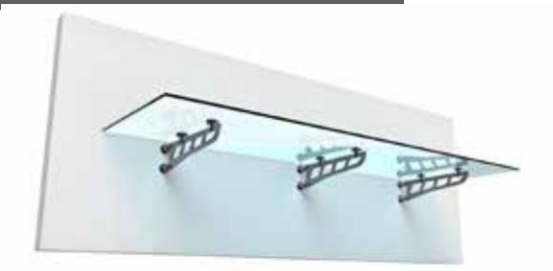

Statically overené rozmery skla pre 2 a 3 konzoly sklo hrúbky 12.76mm (2x TVG 6mm s 0.76mm PVB fóliou) a sklon 5 stupňov a zaťaženie 0,5kN / m<sup>2</sup>

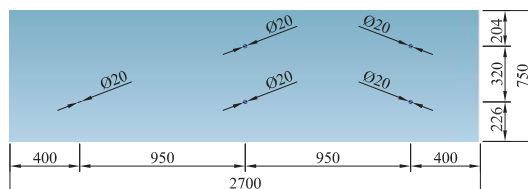
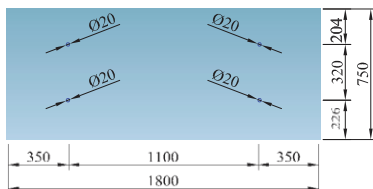

Statically overené rozmery skla pre 2 a 3 konzoly sklo hrúbky 17.52mm (2x TVG 8mm s 1.52mm PVB fóliou) a sklon 5 stupňov a zaťaženie 0,5kN / m<sup>2</sup>

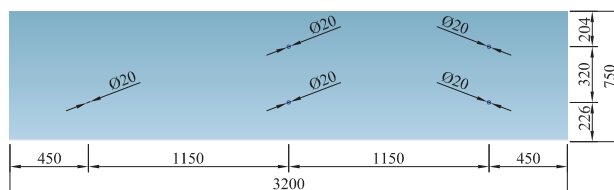
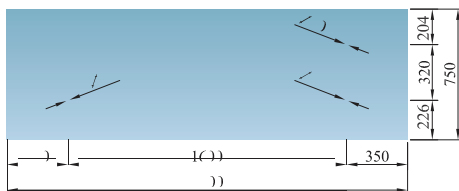

Pre rozmery skla s iným sklonom ako 5 stupňov nás prosím kontaktujte.

# KONZOLOVÉ CELOSKLENENÉ PRÍSTREŠKY

## KON 1000



### PRE PRÍSTREŠKY NA KONZOLÁCH

kvalitné kovanie na montáž prístrešku bez použitia tiahel  
 k dispozícii statický posudok pre štandardné rozmery a zaťaženia  
 pozor na únosnosť podkladu do ktorého kotvíte, musí byť schopný  
 preniesť zaťaženie 15.5kN na ťah  
 vyrobené z vysokokvalitnej nehrdzavejúcej ocele triedy 316 (V4A)

#### KOVANIE NA KONZOLOVÝ PRÍSTREŠOK KON1000 S DVOMA OSAMI

Kon 1000.2.16 | Kon 1000.2.20

16,76 mm | 21,52 mm

Sada obsahuje: počet sád | 2



Cena

715.00 €

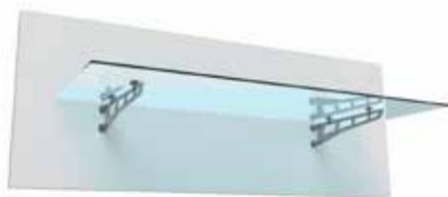

#### KOVANIE NA KONZOLOVÝ PRÍSTREŠOK KON1000 S TRIOMA OSAMI

Kon 1000.3.16 | Kon 1000.3.20

16,76 mm | 21,52 mm

Sada obsahuje: počet sád | 3



Cena

1073.00 €

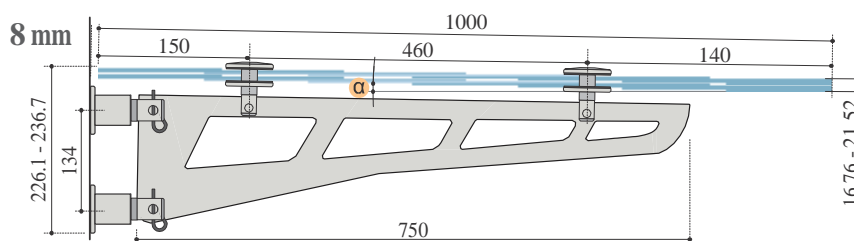

Staticky overené rozmery skla pre 2 a 3 konzoly sklo hrúbky 17.76mm (2x TVG 8mm s 0.76mm PVB fóliou) a sklon 5 stupňov a zaťaženie 0,5kN / m<sup>2</sup>

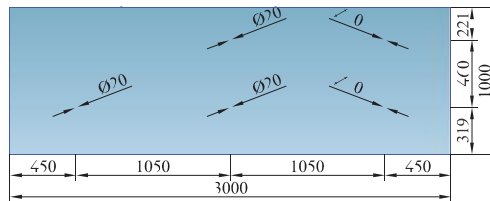
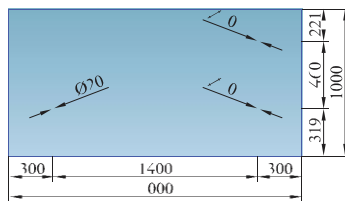

Staticky overené rozmery skla pre 2 a 3 konzoly sklo hrúbky 21.52mm (2x TVG 10mm s 1.52mm PVB fóliou) a sklon 5 stupňov a zaťaženie 0,5kN / m<sup>2</sup>

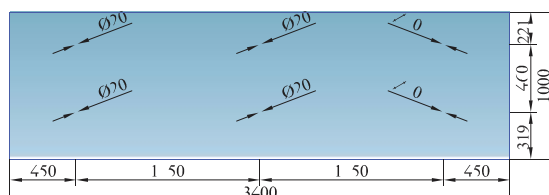
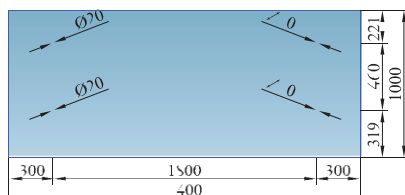

**i** Pre rozmery skla s iným sklonom ako 5 stupňov nás prosím kontaktujte.

Pre rozmery skla s iným sklonom ako 5 stupňov nás prosím kontaktujte.

# KONZOLOVÉ CELOSKLENENÉ PRÍSTREŠKY



## KON 1400

### PRE PRÍSTREŠKY NA KONZOLÁCH

kvalitné kovanie na montáž prístrešku bez použitia tiahel  
 k dispozícii statický posudok pre štandardné rozmery a zaťaženia  
 pozor na únosnosť podkladu do ktorého kotvíte, musí byť  
 schopný preniesť zaťaženie 23.6 kN na ťah  
 vyrobené z vysokokvalitnej nehrdzavejúcej ocele triedy 316 (V4A)

#### KOVANIE NA KONZOLOVÝ PRÍSTREŠOK KON1000 S DVOMA OSAMI

Kon 1400.2.20	Kon 1400.2.24
21,52 mm	25,52 mm

Sada obsahuje: počet sád | 2

M
Cena
945.00 €



#### KOVANIE NA KONZOLOVÝ PRÍSTREŠOK KON1000 S TROMI OSAMI

Kon 1400.3.20	Kon 1400.3.24
21,52 mm	25,52 mm

Sada obsahuje: počet sád | 3

M
Cena
1415.00 €

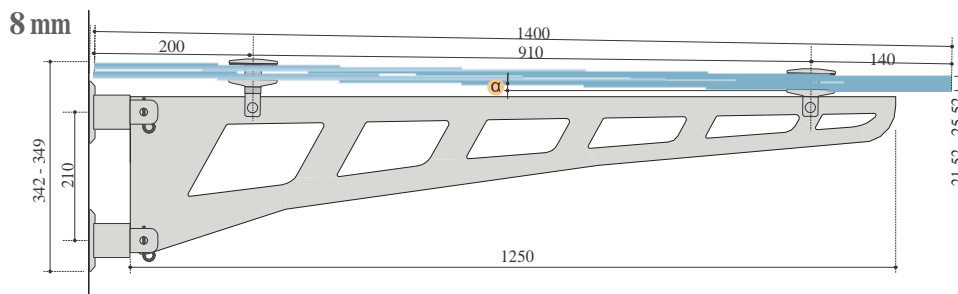

Staticky overené rozmery skla pre 2 a 3 konzoly sklo hrúbky 21.52mm (2x TVG 10mm s 1.52mm PVB fóliou) a sklon 5 stupňov a zaťaženie 0,5kN / m<sup>2</sup>

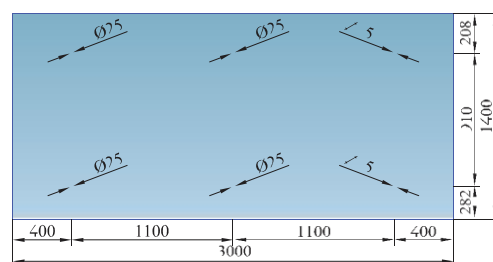
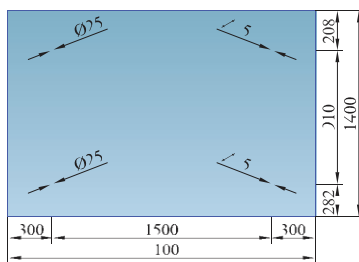

Staticky overené rozmery skla pre 2 a 3 konzoly sklo hrúbky 25.52mm (2x TVG 12mm s 1.52mm PVB fóliou) a sklon 5 stupňov a zaťaženie 0,5kN / m<sup>2</sup>

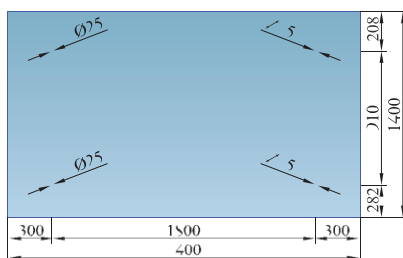

# KONZOLOVÉ CELOSKLENENÉ PRÍSTREŠKY

## KON900



### PRE KONZOLOVÉ PRÍSTREŠKY S CERTIFIKÁCIOU

pevne daný rozmer pre vysadenie skla 900 mm

Sklo je uložené na celej dĺžke konzoly  
 Veľmi jednoduchá montáž iba položením skla na spodnú časť konzoly a následne zaistenie hornou časťou  
 možnosť použitia lepeného skla z obyčajného plaveného skla (VSG)



### KOVANIE NA KONZOLOVÝ PRÍSTREŠOK KON1710 S DVOMA OSAMI

maximálny rozmer skla 1500 x 900mm

KON900.2	
16,76 mm	

Sada obsahuje:

Kompletné konzoly | 2 ks



690.00 €

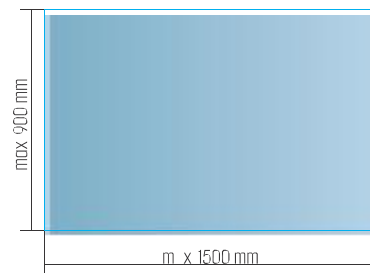

### KOVANIE NA KONZOLOVÝ PRÍSTREŠOK KON1710 S TROMA OSAMI

maximálny rozmer skla 2590 x 900mm

KON900.3	
16,76 mm	

Sada obsahuje:

Kompletné konzoly | 3 ks



1035.00 €

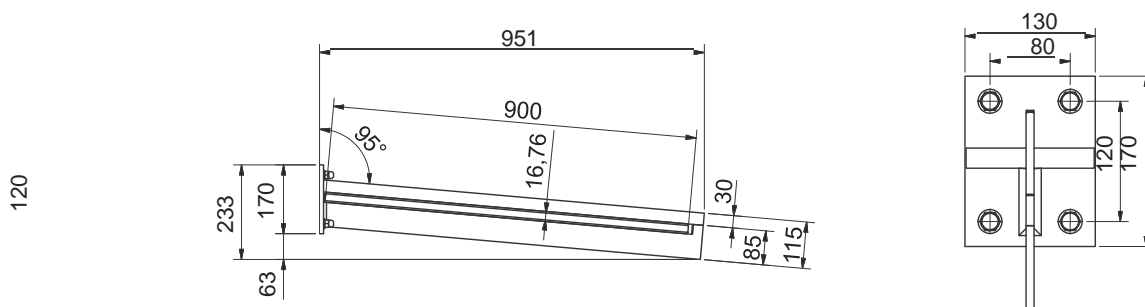
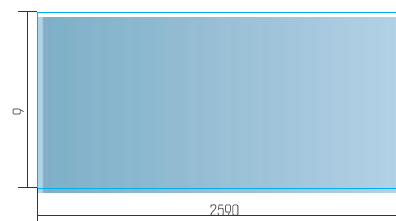



# KONZOLOVÉ CELOSKLENENÉ PRÍSTREŠKY

## KON1200



### PRE KONZOLOVÉ PRÍSTREŠKY S CERTIFIKÁCIOU

pevne daný rozmer pre vysadenie skla 1200 mm

Sklo je uložené na celej dĺžke konzoly  
Veľmi jednoduchá montáž iba položením skla na spodnú časť konzoly a následne zaistenie hornou časťou  
možnosť použitia lepeného skla z obyčajného plaveného skla (VSG)



### KOVANIE NA KONZOLOVÝ PRÍSTREŠOK KON1710 S DVOMA OSAMI

maximálny rozmer skla 1800 x 1200mm

KON1200.2	
17,52 mm	

Sada obsahuje:

Kompletné konzoly | 2 ks



980.00 €

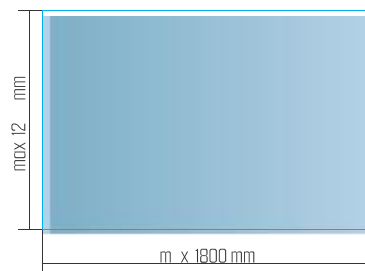

### KOVANIE NA KONZOLOVÝ PRÍSTREŠOK KON1710 S TROMA OSAMI

maximálny rozmer skla 3000 x 1200mm

KON1200.3	
17,52 mm	

Sada obsahuje:

Kompletné konzoly | 3 ks



1470.00 €

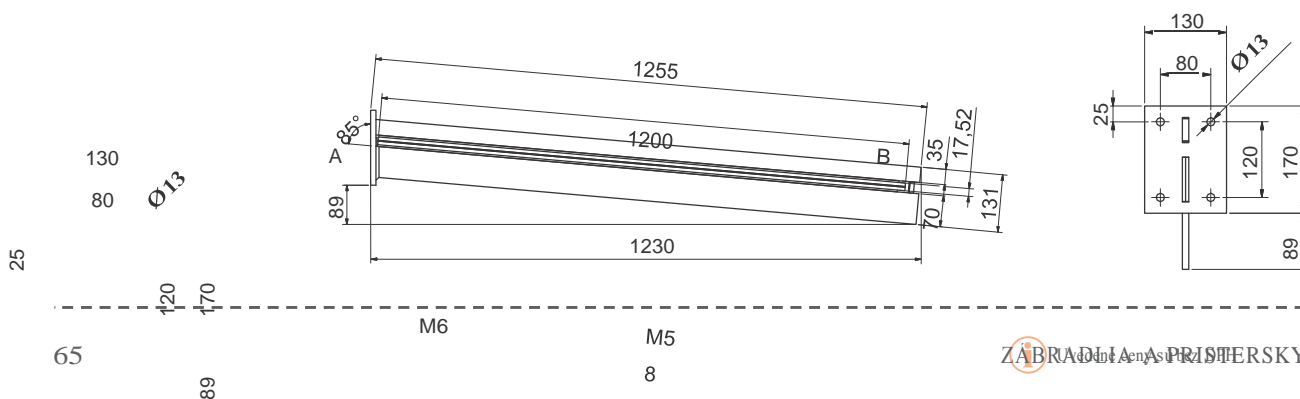
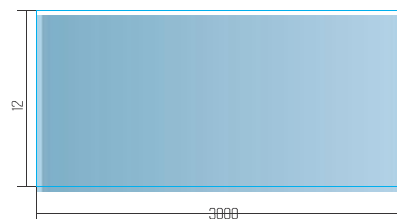

---

## KONZOLOVÉ CELOSKLENENÉ PRÍSTREŠKY

### MONTÁŽ KON900 ALEBO KON1200

1. Nosník nosne pripevníte správnym kotevným materiálom na stenu.



2. Platňu skla položíte na nosník a nastavíte jeho polohu  
Pozor: Presahy skla na ľavej a pravej strane musia kvôli statickému vyváženiu rovnaké.



3. Uložiť hornú pritlačnú lištu.

4. Ukotvovacie skrutky je potrebné utiahnuť ak kým sa nevytvorí kontakt medzi pritlačnou lištou a sklom. Ďalšie uťahovanie nie je žiaduce aby sa predišlo priehybu pritlačnej lišty.





## PRÍSTERŠKY PRÍSLUŠENSTVO

### ODVODŇOVACÍ ŽĽAB PRE CELOSKLENENÝ PRÍSTREŠOK

2000 alebo 3000 mm  
16.76 - 21.52 mm sklo  
montáž pomocou Tesa ACX pásky  
materiál: hliník s imitáciou antikoru



KRR

42.00 €	2000 mm
63.00 €	3000 mm

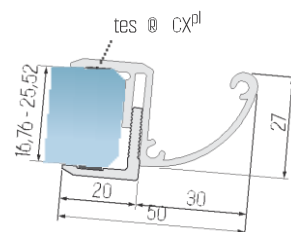

### KONCOVKA PRE ODVODŇOVACÍ ŽĽAB

materiál: hliník s imitáciou antikoru



KRR-K

4.90 €	/kus
--------	------



### PROFIL S KANÁLOM PRE LED PÁS

3000 alebo 6000 mm  
pre 16.76 - 25.52 mm sklo  
montáž pomocou Tesa ACX pásky  
materiál: hliník s imitáciou antikoru



KLED

32.00 €	3000 mm
64.00 €	6000 mm

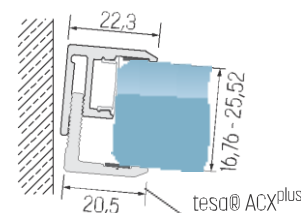

### UKONČOVACIA KRYTKA PRE PROFIL KLED

materiál: hliník s imitáciou antikoru

X	sklo
17	16,76 - 17,52 mm
21	20,76 - 21,52 mm
25	24,76 - 25,52 mm



KLED-K.X

2.50 €	/kus
--------	------



### DISTANČNE KOTVENIE

Plastová hrubostenná trubka v dĺžke 1000mm  
Hrubostenná trubka s priemerom 30 alebo 50 mm

ROH30  
ROH50

39.00 €	priemer 30mm
42.00 €	priemer 50mm

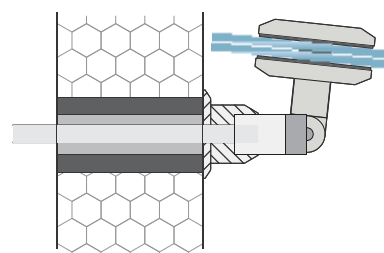

## PRÍSTERŠKY PRÍSLUŠENSTVO

### UTESŇOVACÍ PROFIL

sklo 21.52-25.52 mm  
vhodný pre 12mm medzeru medzi sklami

1806

Sp

519.10 €	25 m
118.40 €	5 m
65.50 €	2.5 m

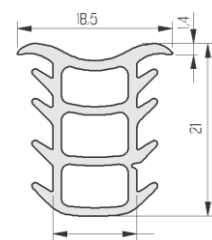

medzera medzi sklami 12 mm

### UTESŇOVACÍ PROFIL

sklo 13.52-17.52 mm  
vhodný pre 12mm medzeru medzi sklami

1807

Sp

Bp

346.50 €	25 m
83.20 €	5 m
49.10 €	2.5 m

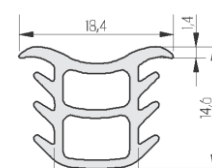

medzera medzi sklami 12 mm

### UTESŇOVACÍ PROFIL

pre sklo minimálne 16.76 mm  
vhodný pre 4-7mm medzeru medzi sklami

1909



22.50 €	2.5 m
---------	-------

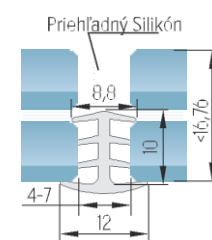

### UTESŇOVACÍ PROFIL KU STENE

1808

Sp

Bp

375.50 €	25 m
89.50 €	5 m
51.60 €	2.5 m

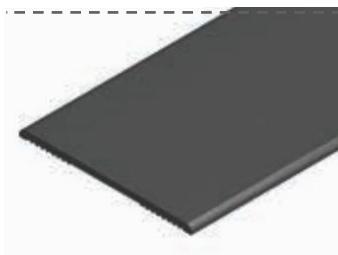

# CELOSKLENENÉ PRÍSTREŠKY

## ČO JE POTREBNÉ ZOHEANIŤ PRI PLÁNOVANÍ SKLENENÉHO PRÍSTREŠKU

### Určiť hraničné parametre

Veľkosť prístrešku, Osi na fasáde, Pozície okien, Miesta do ktorých je možné bezpečne kotviť.



### Určenie zaťaženia

Ste v Prahe, alebo v Tatrách? V závislosti od polohy sú dané záťaže pre vietor, sneh a podobne. Je preto potrebné určiť kumulatívne predpokladané zaťaženie v kN/m<sup>2</sup>

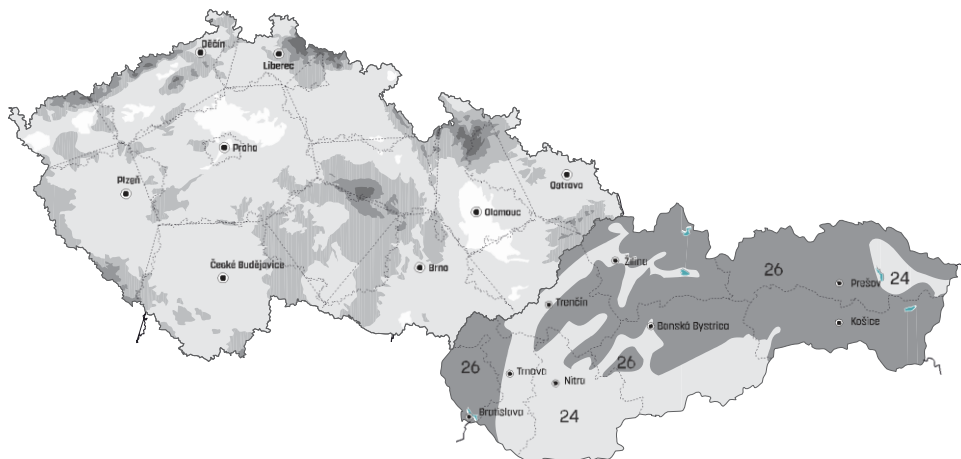

### Výber systému

Existuje niekoľko alternatívnych systémov ktoré sú certifikované podľa AbZ



### Určenie hrúbky skla

Prosíme, konzultujte s nami na základe predpokladaného zaťaženia.

### Špeciálne požiadavky

V prípade špeciálnych požiadaviek sme Vám k dispozícii s profesionálnym a systémovým riešením!

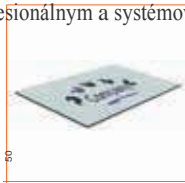

Potlač na sklo

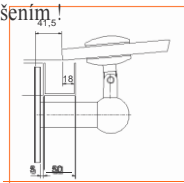

Odtoková rína pozdĺž steny

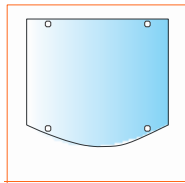

Oblá predná hrana skla

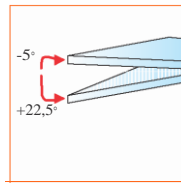

Uhol strechy od 22,5° smerom dole po 5° nahor

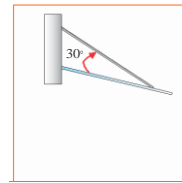

Uhol rovierajúci sklo a tiahlo minimálne 30°

# CELOSKLENENÉ PRÍSTREŠKY

## Konštrukčné typy

### SKLOS OBLOU PREDNOU HRANOU

Sklo s oblou prednou hranou môže pred vchodom vytvoriť zvláštnu atmosféru. Takéto sklá je možné podľa AbZ Z-70.3-85 použiť za predpokladu dodržania minimálnych a maximálnych odstupov výtání od hrany skla.

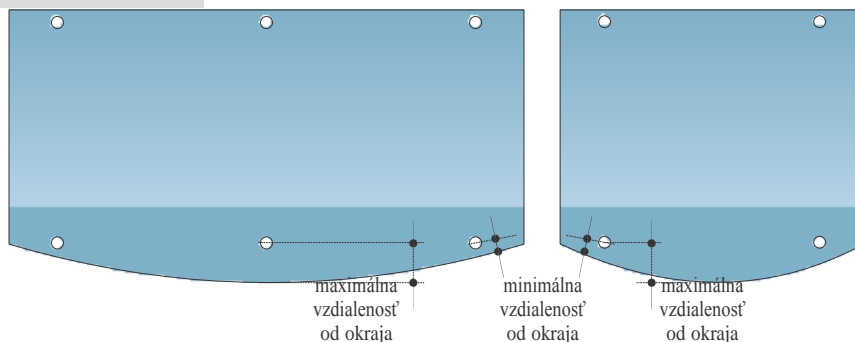

### SKLÁ S ODKVAPOVOU HRANOU

Aj odkvapávacia hrana je zahrnutá v predpise AbZ Z-70.3-85.

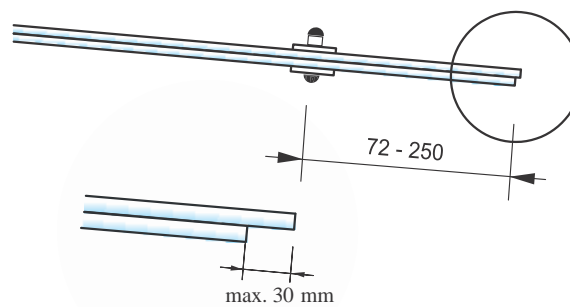

Detail 1

### PREDĹŽENÉ ODSADENIE OD STENY PRE MONTÁŽ RÍNY NA STENU

napríklad 1940VA-118

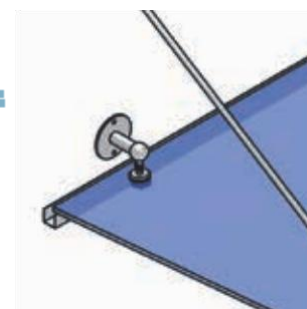
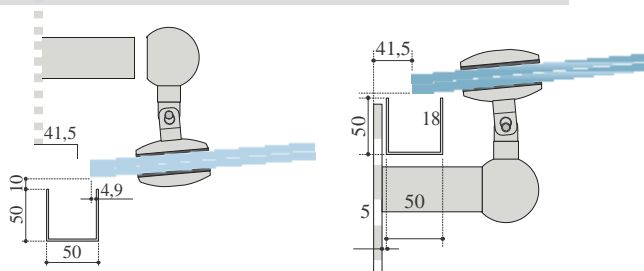

Predĺžené odsadenie skleneného prístrešku je tiež pokryté v AbZ

# BODOVÉ ÚCHYTY

## Legenda



K dispozícii statický posudok typického použitia výrobku. Tento posudok je možné použiť ak sa dodržia presné parametre výrobku na ktorý bol posudok vypracovaný. Posudok nenahrádza statický prepočet celkového riešenia.



K dispozícii je protokol o skúškach pre typizované použitie výrobku. Napríklad nárazové skúšky pre zábradlia, alebo prístrešky.



Vhodné na Interiérové použitie



Vhodné na Exteriérové použitie

# FIXNÉ BODOVÉ ÚCHYTY



## GM PICO SET

### GM PICO SET

Bodové úchyty GM PICO® sú špeciálne vyvinuté pre jednoduché a zmysluplné kotvenie v interiéroch. Na ukotvenie ľubovoľného doskového materiálu hrúbky 6 – 8 mm, alebo 10 – 12 mm môžete použiť ľubovoľné skrutky priemerom 6 mm a zapustenou hlavou.

Mäkká podložka vytvorí odstup kotveného materiálu od nosnej konštrukcie. Bodové úchyty GM PICO® je možné použiť už pri transporte ako vymedzenie medzi dvoma platnami. Napríklad sklenený obklad a pod...

Možnosti použitia: zrkadlové steny, sklenené stropy (len s lepeným bezpečnostným sklom), obklady stien, kuchynské zásteny, presklenie v sanitarných priestoch a v nábytku.

Bodové úchyty GM PICO® sú vyrobené s vysokokvalitných plastových materiálov v čiernej alebo transparentnej farbe s kovovou krytkou z poniklovanej, alebo leštenej mosadze, ako aj v čiernej farbe.

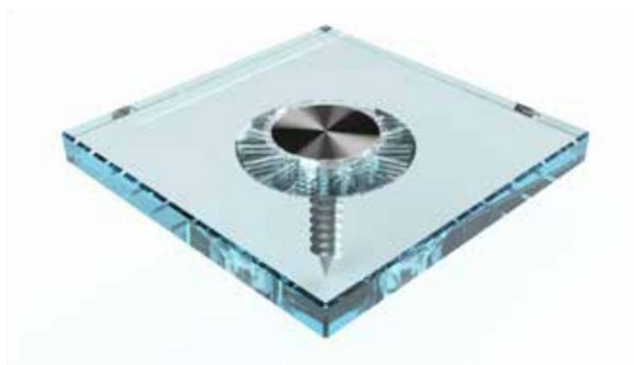

## PICO6 / 10 SET



Kód	Sklo	Krytka	Cena		
			En	Gm	Cr
PICO6 SET	6-8 mm	/ kus	5.20 €	7.40 €	8.50 €
		/ 50ks*	185.00 € (3.70 € kus)	255.00 € (5.10 € kus)	307.50 € (6.15 € kus)
PICO10 SET	10-12 mm	/ kus	6.20 €	8.40 €	9.50 €
		/ 50ks*	230.00 € (4.60 € kus)	300.00 € (6.00 € kus)	352.50 € (7.05 € kus)

**i** \* Uvedená cena je jednotková cena platná pri odbere jedného celého balenia ktoré obsahuje uvedený počet kusov rovnakého druhu tovaru.

Minimálne odstupy od hrany  
 Obyčajné sklo, alebo Zrkadlá:  
 V osi X najmenej 20 mm  
 V osi Y najmenej 20 mm  
 Bezpečnostné kalené sklo (ESG):  
 V osi X najmenej 2x hrúbka skla + 10 mm  
 V osi Y najmenej 5x hrúbka skla + 10 mm

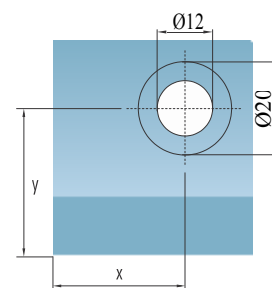

## KOMPONENTY

### POVRCHOVÉ ÚPRAVY KRYTIEK

#### PICOKR



1,60 €	3,80 €	4,90 €	kus
62,50 € (1,25 € kus)	132,50 € (2,65 € kus)	185,00 € (3,70 € kus)	50 ks

### PLASTOVÁ PODLOŽKA

#### PICO6 / 10



Kód produktu	Sklo	Cena / kus	Cena / 50ks*
PICO6	6-8 mm	3,60 €	122,50 € (2,45 € kus)
PICO10	10-12 mm	4,60 €	167,50 € (3,35 € kus)

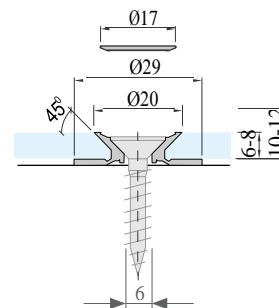

Skrutka nie je súčasťou bodového úchytu

## MONTÁŽ A NASTAVENIE



1) Podložku PICO® predmontovať do zapustenej diery Ø 12 mm s uhlom 45°



2) Podložku PICO® jednoducho prevlečte cez diery. Označte si miesto vŕtania cez otvor v podložke.



3) Upevnite pomocou bežnej skrutky 6 mm so zapustenou hlavou.



4) Zakliknite krytku ktorá splynie s povrchom materiálu a ... hotovo!

**i** Skrutky, Matky a všetok kotevný materiál je nutné správne určiť podľa materiálu a únosnosti podkladu alebo nosnej konštrukcie. Preto skrutky ani iný kotevný materiál nie sú súčasťou bodových úchytov.

# FIXNÉ BODOVÉ ÚCHYTY



## GM PICO KING

### GM PICO KING SET

Bodové úchyty GM PICO KING ® sú špeciálne vyvinuté pre jednoduché a zmysluplné kotvenie v interiéroch. Na ukotvenie ľubovoľného doskového materiálu hrúbky 8 - 12 mm môžete použiť ľubovoľné skrutky priemerom 6 mm a zapustenou hlavou.

Výškové nastavenie je možné ľahkým pootočením dvoch častí plastového spodného dielu. Vďaka tomu je rýchla a jednoduchá montáž hlavnou výhodou tohto bodového úchytu. V hlavu úchytu je navyše vložený diel s excentrickou dierou ktorá umožňuje dodatočné nastavenie +/- 1,5 mm.

Zadný diel umožňuje krokové nastavenie odsadenia od nosnej konštrukcie jednoduchým pootočením dvoch častí voči sebe. (10 / 12 / 14 / 16 mm). Takto sa dajú jednoducho vykompenzovať nerovnosti nosnej konštrukcie.

Možnosti použitia: zrkadlové steny, sklenené stropy (len s lepeným bezpečnostným sklom), obklady stien, kuchynské zásteny, presklenie v sanitarných priestoch a v nábytku.

Bodový úchyt GM PICO KING ® je vyrobený s vysokokvalitného technického plastu v čiernom, alebo bledo-šedom prevedení s kovovou krytkou z poniklovanej, alebo leštenej mosadze.

S bodovými úchyty GM PICO KING ® doporučujeme použiť bezpečnostné kalené sklo.

Je ale možné použiť aj Zrkadlá, Nekalené sklo, alebo Drátosklo.

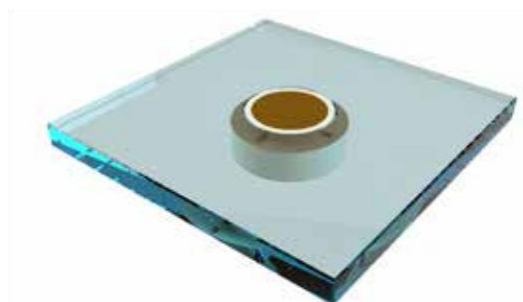

### PICO KING SET



Kód	Sklo	Krytka	Cena / kus	Cena / 50ks*
PICO KING SET	10-12 mm	/ kus	8.10 €	8.90 €
		/ 50ks*	335.50 € (6.65 € kus)	367.50 € (7.35 € kus)

**i** \* Uvedená cena je jednotková cena platná pri odbere jedného celého balenia ktoré obsahuje uvedený počet kusov rovnakého druhu tovaru.

Minimálne odstupy od hrany

Obyčajné sklo, alebo Zrkadlá:

V osi X najmenej 25 mm

V osi Y najmenej 25 mm

Bezpečnostné kalené sklo (ESG):

V osi X najmenej 2x hrúbka skla + 10 mm

V osi Y najmenej 5x hrúbka skla + 10 mm

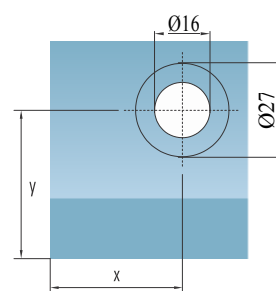

## KOMPONENTY

### POVRCHOVÉ ÚPRAVY KRYTIEK

#### PICO KING KR



2.70 €	3.50 €	kus
110.00 € (2.20 € kus)	145.00 € (2.90 € kus)	50 ks

### PLASTOVÁ PODLOŽKA

#### PICO KING



Kód produktu	Sklo	Cena / kus	Cena / 50ks*
PICO KING	10-12 mm	5.40 €	222.50 € (4.45 € kus)

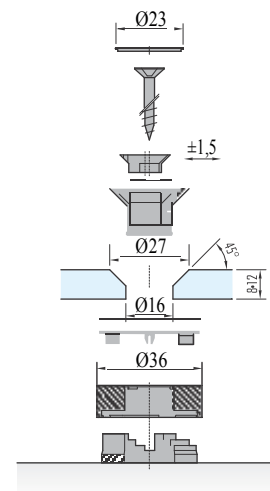

## MONTÁŽ A NASTAVENIE

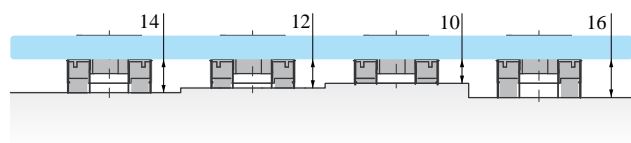

**i** Skrutky, Matky a všetok kotevný materiál je nutné správne určiť podľa materiálu a únosnosti podkladu alebo nosnej konštrukcie. Preto skrutky ani iný kotevný materiál nie sú súčasťou bodových úchytov.

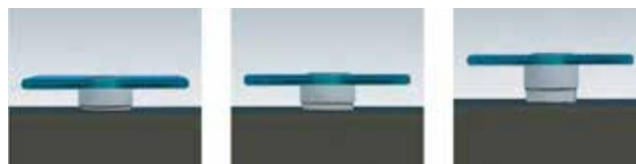



# FIXNÉ BODOVÉ ÚCHYTY



## GM PICO LORD

### GM PICO LORD SET

Bodový úchyt GM PICO LORD® sú špeciálne vyvinuté pre jednoduché a zmysluplné kotvenie v interiéroch. Na ukotvenie ľubovoľného doskového materiálu hrúbky 8 - 12 mm môžete použiť metrické skrutky alebo závitové tyče s priemerom 6 mm.

Vďaka kľbovému uloženiu osky môže byť nerovnosť nosnej konštrukcie veľmi jednoducho vykompenzovaná. Bodový úchyt sa najskôr namontuje na sklo a potom je z prednej strany priamo namontovaný na nosnú konštrukciu. Priama montáž z predu výrazne šetrí čas montáže.

Odsadenie od nosnej konštrukcie sa nastaví jednoducho hlbším, alebo plytším naskrutkovaním úchytu na závitovú tyč (alebo skrutku). Takto môžete s jedným typom úchytu vykompenzovať nerovnosti vo všetkých smeroch a tým si uľahčiť montáž na komplikovaných podkladoch.

Možnosti použitia: Zrkadlové steny, Sklenené stropy (len s lepeným bezpečnostným sklom), Obklady stien, Kuchynské zásteny, Presklenie v sanitárnych priestoroch a v Nábytku.

GM PICO LORD® je vyrobený z vysokokvalitného technického plastu v čiernom, alebo bledo-šedom prevedení s kovovou krytkou z poniklovanej, alebo leštenej mosadze.

S bodovými úchytmi GM PICO LORD® doporučujeme bezpečnostné kalené sklo.

Je ale možné použiť ho aj na Zrkadlá, Nekalené sklo, alebo Drátosklo.

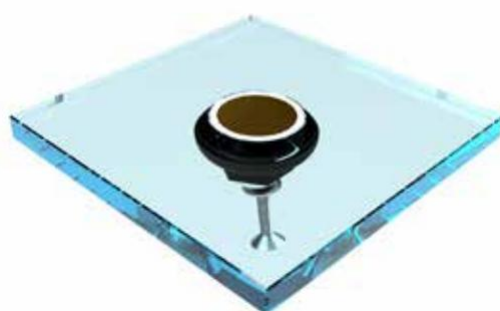

### PICOLORD SET



Kód	Sklo	Krytka	Cena / kus	Cena / 50ks*
PICOLORD SET	8-12 mm	En	13.60 €	332.50 € (11.30 € kus)
		Gm	14.40 €	367.50 € (12.00 € kus)

**i** \* Uvedená cena je jednotková cena platná pri odbere jedného celého balenia ktoré obsahuje uvedený počet kusov rovnakého druhu tovaru.

Minimálne odstupy od hrany  
 Obyčajné sklo, alebo Zrkadlá:  
 V osi X najmenej 25 mm  
 V osi Y najmenej 25 mm  
 Bezpečnostné kalené sklo (ESG):  
 V osi X najmenej 2x hrúbka skla + 10 mm  
 V osi Y najmenej 5x hrúbka skla + 10 mm

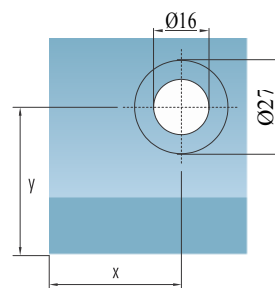

## KOMPONENTY

### POVRCHOVÉ ÚPRAVY KRYTIEK

#### PICOLORDKR



2.70 €	3.50 €	kus
110.00 € (2.20 € kus)	145.00 € (2.90 € kus)	50 ks

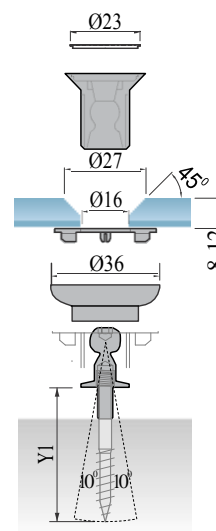

### PLASTOVÁ PODLOŽKA

#### PICOLORD



Kód produktu	Sklo	Cena / kus	Cena / 50ks*
PICOLORD	10-12 mm	10,90 €	222,50 € (9,10 € kus)



## MONTÁŽ A NASTAVENIE



**i** Skrutky, Matky a všetok kotevný materiál je nutné správne určiť podľa materiálu a únosnosti podkladu alebo nosnej konštrukcie. Preto skrutky ani iný kotevný materiál nie sú súčasťou bodových úchyto.

# FIXNÉ BODOVÉ ÚCHYTY

## GM PUNTO 13

N

### GM PUNTO 13 SET

Bodové úchyty GM PUNTO® sú špeciálne vyvinuté pre jednoduché a zmysluplné kotvenie v interiéroch. Na ukotvenie ľubovoľného doskového materiálu hrúbky 3 – 6 mm môžete použiť ľubovoľné skrutky so zapustenou hlavou vhodnou do diery v doskovom materiale.

Podložka z mäkkého plastu slúži na vytvorenie odstupe od nosnej konštrukcie a zároveň ako ochrana diery z vnútornej strany.

Možnosti použitia: Presklenia v sanitárnej oblasti, nábytku, na výstavy a výstavné zariadenia ako aj upevnenie obkladov, alebo informačných tabúl a navestí.

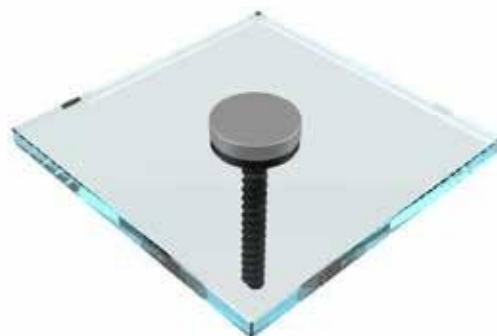

Minimálne odstupy od hrany  
 Obyčajné sklo, alebo Zrkadlá:  
 V osi X najmenej 20 mm  
 V osi Y najmenej 20 mm  
 Bezpečnostné kalené sklo (ESG):  
 V osi X najmenej 2x hrúbka skla + 3 mm  
 V osi Y najmenej 4x hrúbka skla + 3 mm

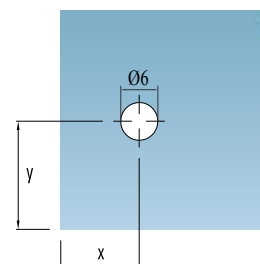

### GM PUNTO 13 SET

N

Kód	Sklo	Cena / kus	Cena / 100ks*
PUNTO 13 SET	3-6 mm	3,75 €	320,00 € (3,20 € kus)

**i** \* Uvedená cena je jednotková cena platná pri odbere jedného celého balenia ktoré obsahuje uvedený počet kusov rovnakého druhu tovaru.

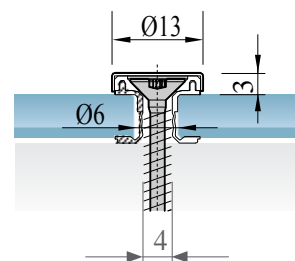

## MONTÁŽ A NASTAVENIE



1) Bodový úchyt PUNTO® 13 mm pre diery priemeru 6mm.

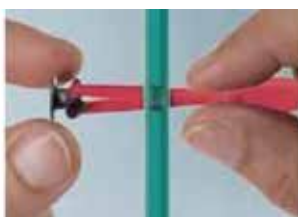

2) Mäkčenú podložku na ochranu otvoru v skle jednoducho vložte do diery pomocou montážneho nástroja.



3) Sklo ukotvite pomocou predného dielu bodového úchytu a vhodnej skrutky priemeru 4mm so zapustenou hlavou o priemere ø 8mm.



4) Nacvaknite dekoratívnu krytku a montáž PUNTO®... je hotová!

---

## FIXNÉ BODOVÉ ÚCHYTY

 Skrutky, Matky a všetok kotevný materiál je nutné správne určiť podľa materiálu a únosnosti podkladu alebo nosnej konštrukcie. Preto skrutky ani iný kotevný materiál nie sú súčasťou bodových úchytov.

# FIXNÉ BODOVÉ ÚCHYTY

## GM PUNTO 25

N

### GM PUNTO 25 SET

Bodové úchty GM PUNTO® sú špeciálne vyvinuté pre jednoduché a zmysluplné kotvenie v interiéroch. Na ukotvenie ľubovoľného doskového materiálu hrúbky 4 – 10 mm. Môžete použiť rôzne skrutky priemeru 6mm so zapustenou hlavou s priemerom 12mm vhodnou do diery v doskovom materiále.

Podložka z mäkkého plastu slúži na vytvorenie odstupe od nosnej konštrukcie a zároveň ako ochrana diery z vnútornej strany.

Možnosti použitia: Presklenia v sanitárnej oblasti, nábytku, na výstavy a výstavné zariadenia ako aj upevnenie obkladov, alebo informačných tabúľ a navestí.

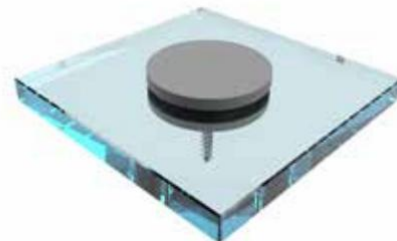

### PUNTO25 SET

Minimálne odstupe od hrany  
 Obyčajné sklo, alebo Zrkadlá:  
 V osi X najmenej 20 mm  
 V osi Y najmenej 20 mm  
 Bezpečnostné kalené sklo (ESG):  
 V osi X najmenej 2x hrúbka skla + 7 mm  
 V osi Y najmenej 4x hrúbka skla + 7 mm

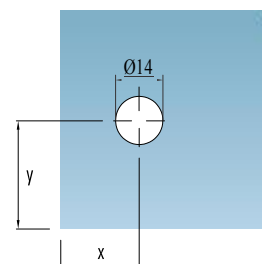

#### ♦ bez zadného dielu

N

Kód produktu	Sklo	Cena / kus	Cena / 50ks*
PUNTO25.0.4	4 mm	5.50 €	230.00 € (4.60 € kus)
PUNTO25.0.6	6 mm		
PUNTO25.0.8	8-10 mm		

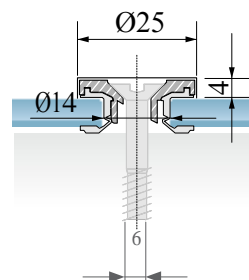



#### ♦ so zadným dielom

N

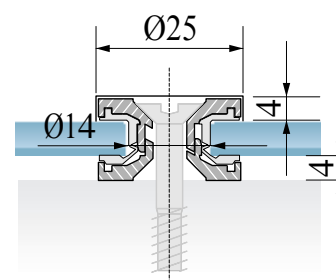
Kód produktu	Sklo	Cena / kus	Cena / 50ks*
PUNTO25.1.4	4 mm	8.00 €	335.00 € (6.70 € kus)
PUNTO25.1.6	6 mm		
PUNTO25.1.8	8-10 mm		



 \* Uvedená cena je jednotková cena platná pri odbere jedného celého balenia ktoré obsahuje uvedený počet kusov rovnakého druhu tovaru.

 Skrutky, Matky a všetok kotevný materiál je nutné správne určiť podľa materiálu a únosnosti podkladu alebo nosnej konštrukcie. Preto skrutky ani iný kotevný materiál nie sú súčasťou bodových úchytov.

# FIXNÉ BODOVÉ ÚCHYTY

## GM PUNTO 36

N

### GM PUNTO 36 SET

Bodové úchyty GM PUNTO® sú špeciálne vyvinuté pre jednoduché a zmysluplné kotvenie v interiéroch. Na ukotvenie ľubovoľného doskového materiálu hrúbky 8 – 13.5 mm. Môžete použiť rôzne skrutky priemeru Ø6mm so zapustenou hlavou s priemerom hlavy Ø12mm vhodnou do diery v doskovom materiale.

Podložka z mäkkého plastu slúži na vytvorenie odstupu od nosnej konštrukcie a zároveň ako ochrana diery z vnútornej strany.

Možnosti použitia: Presklenia v sanitárnej oblasti, nábytku, na výstavy a výstavné zariadenia ako aj upevnenie obkladov, alebo informačných tabúl a navestí.

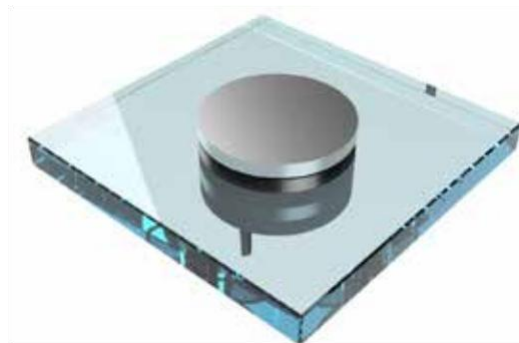

### PUNTO36 SET

Minimálne odstupy od hrany

Obyčajné sklo, alebo Zrkadlá:  
V osi X najmenej 20 mm  
V osi Y najmenej 20 mm

Bezpečnostné kalené sklo (ESG):  
V osi X najmenej 2x hrúbka skla + 9 mm  
V osi Y najmenej 4x hrúbka skla + 9 mm

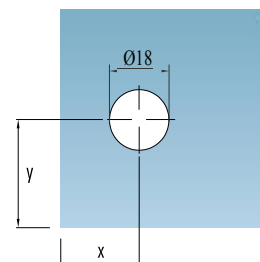

♦ bez zadného dielu

N

Kód produktu	Sklo	Cena / kus	Cena / 25ks*
PUNTO36.0.8	8 mm	10.30 €	215.00 € (8.60 € kus)
PUNTO36.0.10	10-13.5 mm		

♦ bez zadného dielu

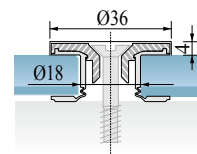

♦ so zadným dielom

N

Kód produktu	Sklo	Cena / kus	Cena / 25ks*
PUNTO36.1.8	8 mm	13.60 €	285.00 € (11.40 € kus)
PUNTO36.1.10	10-13.5 mm		

♦ so zadným dielom

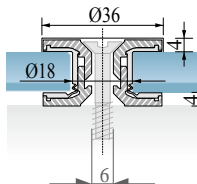

♦ so zvýšeným zadným dielom

N

Kód produktu	Sklo	Cena / kus	Cena / 25ks*
PUNTO36.2.8	8 mm	13.60 €	285.00 € (11.40 € kus)
PUNTO36.2.10	10-13.5 mm		

♦ so zvýšeným zadným dielom

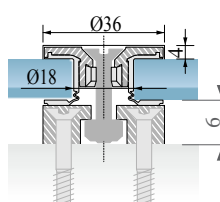

**i** \* Uvedená cena je jednotková cena platná pri odbere jedného celého balenia ktoré obsahuje uvedený počet kusov rovnakého druhu tovaru.

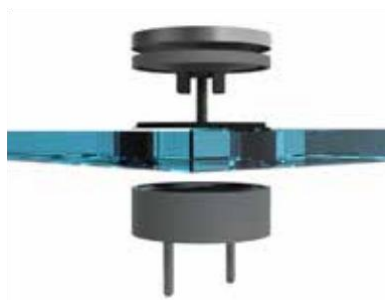

**i** Skrutky, Matky a všetok kotevný materiál je nutné správne určiť podľa materiálu a únosnosti podkladu alebo nosnej konštrukcie. Preto skrutky ani iný kotevný materiál nie sú súčasťou bodových úchyto.

# ÚCHYTY SKLENENÝCH TABULÍ

## ANTI KOROVÉ ÚCHYTY SKLENENÝCH TABULÍ

Kód produktu	Priemer úchytu	Hrúbka skla	Ø M Skrutka	Hrúbka materiálu	Hrúbka predného dielu	Hrúbka zadného dielu
UT06-15-15/M	Ø 15 mm	6 - 10 mm	M5	10 mm	5 mm	15 mm
UT06-22-20/M	Ø 22 mm	6 - 10 mm	M6	14 mm	5 mm	20 mm
UT06-22-30/M	Ø 22 mm	6 - 10 mm	M6	14 mm	5 mm	30 mm
UT06-30-30/M	Ø 30 mm	6 - 10 mm	M8	14 mm	5 mm	30 mm
UT06-30-40/M	Ø 30 mm	6 - 10 mm	M8	14 mm	5 mm	40 mm

### FIXNÝ BODOVÝ ÚCHYT PRIEMER 15 mm



UT06-15-15/M

8.80 € kus

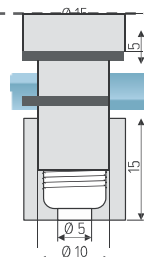

### FIXNÝ BODOVÝ ÚCHYT PRIEMER 22 mm



UT06-22-20/M

9.30 € kus

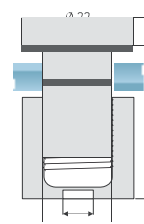

### FIXNÝ BODOVÝ ÚCHYT PRIEMER 22 mm



UT06-22-30/M

9.90 € kus

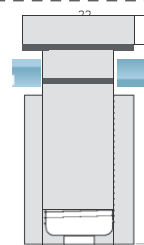

### FIXNÝ BODOVÝ ÚCHYT PRIEMER 30 mm



UT06-30-30/M

14.50 € kus

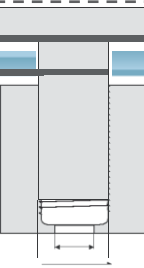

### FIXNÝ BODOVÝ ÚCHYT PRIEMER 30 mm



UT06-30-40/M

14.80 € kus

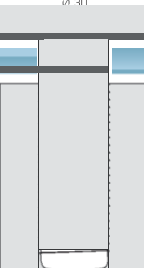

# ÚCHYTY SKLENENÝCH TABULÍ

## ANTI KOROVÉ ÚCHYTY SKLENENÝCH TABULÍ

Kód produktu	Priemer úchytu	Hrúbka skla	Ø M Skrutka	Hrúbka materiálu	Hrúbka predného dielu	Hrúbka zadného dielu
UT02-13-13*	13 mm	2 - 6 mm	M4	8 mm		13 mm
UT02-19-25*	19 mm	2 - 12 mm	M5	12 mm		25 mm

SR	eloxovaná červená
SBL	eloxovaná modrá
SG	eloxovaná zlatá
SB	eloxovaná čierna
SE	strieborná eloxovaná
SP	leštená

### FIXNÝ BODOVÝ ÚCHYT PRIEMER 13 mm



M

UT02-13-13

2.20 €

kus

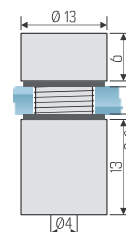

### FIXNÝ BODOVÝ ÚCHYT PRIEMER 19 mm



M

UT02-19-25

2.70 €

kus

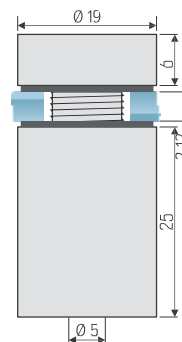

## ÚCHYTY SKLENENÝCH TABULÍ - BEZ OPRACOVANIA SKLA, MOSADZ

### FIXNÝ BODOVÝ ÚCHYT PRIEMER 22 mm



Ef

UT06-25-20

9.20 €

kus

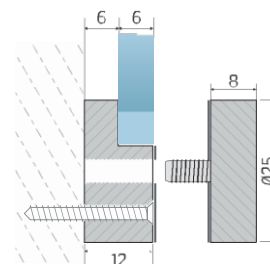

Kód produktu	Ø x dĺžka(L)	Hrúbka skla
UT06-25-20/EF	25 x 20 mm	6 mm



---

## FIXNÉ BODOVÉ ÚCHYTY

---

## FIXNÉ BODOVÉ ÚCHYTY

---

---

## FIXNÉ BODOVÉ ÚCHYTY



## VEĽKÉ BODOVÉ ÚCHYTY

# FIXNÉ BODOVÉ ÚCHYTY

## FIXNÉ BODOVÉ ÚCHYTY S ROVNÝM PEVNÝM DIELOM



M

Kód produktu	Priemer úchytu	Hrúbka skla	Vrtanie skla	Hrúbka predného dielu	Hrúbka zadného dielu	Skrutka	Dĺžka skrutky
FBU30-M8/M	30	6-20.76	16	8	12	M8	60 mm
FBU40-M8/M	40	6-20	18	6	10	M8	26-40 mm
FBU52-M10/M*	52	12-21.52	22	8	12	M10	90 mm
FBU60-M12/M	60	10-24	24	6	10	M12	62-76 mm
FBU72-M10/M*	72	12-21.52	24	8	12	M10	90 mm

\* Certifikovaný produkt

**i** pri objednávke prosíme špecifikovať hrúbku skla bodové úchyt sa v rámci jednej kategórie môžu opticky líšiť

### FIXNÝ BODOVÝ ÚCHYT PRIEMER 30mm

plochá predná hlava  
materiál: antikor V2A  
pre sklo 6-20 mm  
závitová tyč M8  
vrtanie do skla 16mm



14.70 € kus

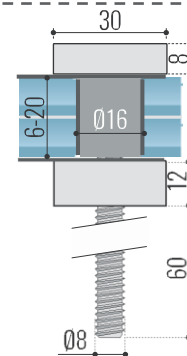

### FIXNÝ BODOVÝ ÚCHYT PRIEMER 40mm

materiál: antikor V2A  
pre sklo 6-20mm

vrtanie do skla 18mm



14.70 € kus

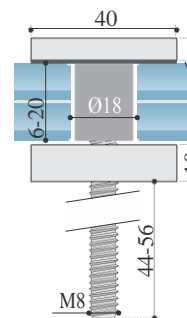

### FIXNÝ BODOVÝ ÚCHYT PRIEMER 52mm

plochá predná hlava  
materiál: antikor V2A, alebo na objednávku V4A  
pre sklo 12-21.52 mm  
závitová tyč M10  
vrtanie do skla 22mm



V2A 17,70 € kus  
V4A 20,90 €

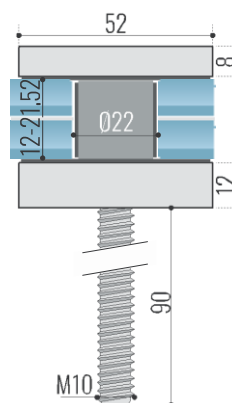

# FIXNÉ BODOVÉ ÚCHYTY

## FIXNÉ BODOVÉ ÚCHYTY S ROVNÝM PEVNÝM DIELOM

### FIXNÝ BODOVÝ ÚCHYT PRIEMER 60mm

plochá predná hlava  
 materiál: antikor V2A  
 pre sklo 10-24mm  
 závitová tyč M12  
 vŕtanie do skla 24mm

M  
 29.00 € kus

FBU60-M12/M

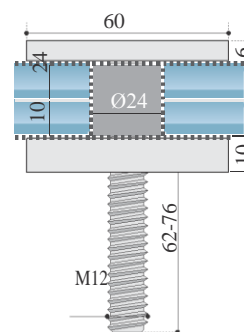

### FIXNÝ BODOVÝ ÚCHYT PRIEMER 72mm

plochá predná hlava  
 materiál: antikor V2A  
 pre sklo 12-21.52mm  
 závitová tyč M10  
 vŕtanie do skla 24mm

M  
 32.20 € kus

FBU72-M10/M

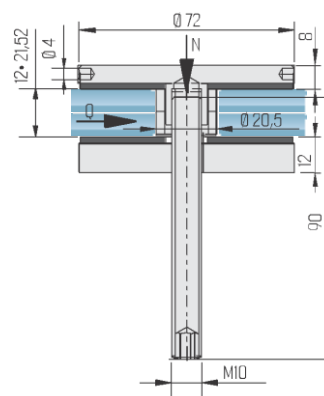

# FIXNÉ BODOVÉ ÚCHYTY

## FIXNÝ BODOVÝ ÚCHYT S BOMBÍROVANÝM PREDNÝM DIELOM



Kód produktu	Priemer úchytu	Hrúbka skla	Vrtanie skla	Skrutka	Dĺžka skrutky	Hrúbka zadného dielu	Hrúbka predného dielu
FBUB52-M10/M *	Ø 52mm	12 - 21.52mm	Ø 22 mm	M10	90 mm	12 mm	12mm
FBUB60-M12/M	Ø 60mm	10 - 24mm	Ø 24 mm	M12	62-76 mm	12 mm	10mm
FBUB72-M10/M *	Ø 72mm	12 - 21.52mm	Ø 24 mm	M10	90 mm	12 mm	13mm

\* Certifikovaný produkt

pri objednávke prosíme špecifikovať hrúbku skla bodové úchyty sa v rámci jednej kategórie môžu opticky líšiť

### FIXNÝ BODOVÝ ÚCHYT PRIEMER 52mm



bombírovaná predná hlava  
materiál: antikor V2A, alebo na objednávku V4A  
pre sklo 12-21.52 mm  
závitová tyč M10  
vrtanie do skla 22mm



FBUB52-M10-M

17.60 € kus

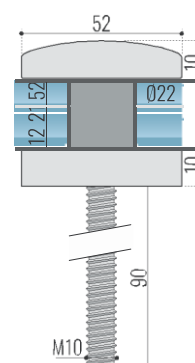

### FIXNÝ BODOVÝ ÚCHYT PRIEMER 60mm



bombírovaná predná hlava  
materiál: antikor V2A  
pre sklo 10-24mm  
závitová tyč M12  
vrtanie do skla 24mm



FBUB60-M12-M

29.50 € kus

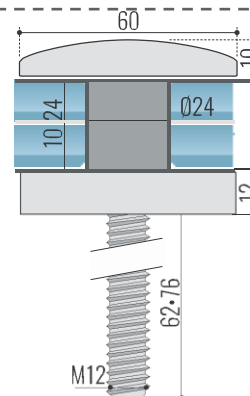

### FIXNÝ BODOVÝ ÚCHYT PRIEMER 72mm



bombírovaná predná hlava  
materiál: antikor V2A  
pre sklo 12-21.52mm  
závitová tyč M10  
vrtanie do skla 24mm



FBUB72-M10-M

34.20 € kus

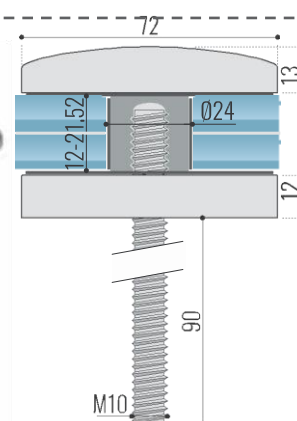

## FIXNÉ BODOVÉ ÚCHYTY

### FIXNÝ BODOVÝ ÚCHYT SO SKRUTKOU V HLAVE

Kód produktu	Priemer úchytu	Hrúbka skla	Vítanie skla	Skrutka	Dĺžka skrutky	Hrúbka zadného dielu	Hrúbka predného dielu
FBUS45-M12/M	Ø 45mm	8 - 16 mm	Ø 21 mm	M12	76-84 mm	12 mm	8 mm
FBUS60-M10/M	Ø 60mm	10 - 20mm	Ø 21 mm	M12	78-88 mm	12 mm	10 mm
FBUS65-M12/M	Ø 65mm	10 - 24 mm	Ø 24 mm	M12	63 mm	37 mm	9 mm

#### FIXNÝ BODOVÝ ÚCHYT 45mm SO SKRUTKOU V HLAVE

plochá predná hlava so skrutkou  
 materiál: antikor V2A  
 pre sklo 8-16mm  
 závitová tyč M12  
 vítanie do skla 21mm



**FBUS45-M12**

21.50 €

kus

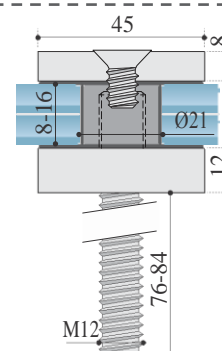
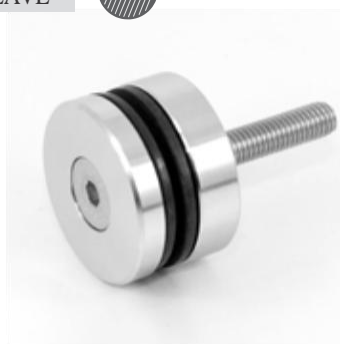

#### FIXNÝ BODOVÝ ÚCHYT 60mm SO SKRUTKOU V HLAVE

plochá predná hlava so skrutkou  
 materiál: antikor V2A  
 pre sklo 10-20mm

vítanie do skla 21mm



**FBUS60-M12**

28.40 €

kus

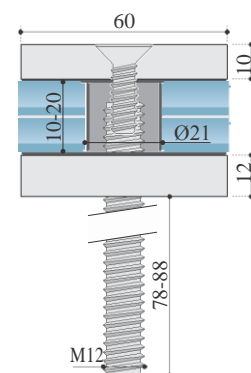

#### FIXNÝ BODOVÝ ÚCHYT 65mm SO SKRUTKOU V HLAVE

plochá predná hlava so skrutkou  
 materiál: antikor V2A  
 pre sklo 10-24mm  
 závitová tyč M12  
 vítanie do skla 24mm



**FBUS65-M12**

47.90 €

kus

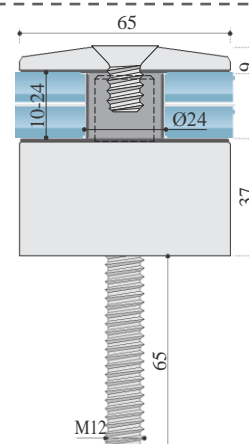



# FIXNÉ BODOVÉ ÚCHYTY

M

## FIXNÝ BODOVÝ ÚCHYT SO SKRUTKOU V HLAVE

Kód produktu	Priemer úchyty	Hrúbka skla	Vŕtanie skla	Skrutka	Dĺžka skrutky	Hrúbka zadného dielu	Hrúbka predného dielu
FBUS30-M6/M	Ø 30 mm	6-20 mm	Ø 18 mm	M6	10-24 mm	12 mm	7 mm
FBUS40-M8/M	Ø 40 mm	6-20 mm	Ø 15 mm	M8	20-34 mm	12 mm	8 mm
FBUS52-M10/M *	Ø 52 mm	12-21.52 mm	Ø 22 mm	M10	70 mm	10 mm	6 mm

\* Certifikovaný produkt

 pri objednávke prosíme špecifikovať hrúbku skla bodové úchyty sa v rámci jednej kategórie môžu opticky líšiť

### FIXNÝ BODOVÝ ÚCHYT 30mm SO SKRUTKOU V HLAVE

plochá predná hlava so skrutkou  
materiál: antikor V2A  
pre sklo 6-20mm  
závitová tyč M6  
vŕtanie do skla 18mm

M

FBUS30-M6

11.20 €

kus



### FIXNÝ BODOVÝ ÚCHYT 40mm SO SKRUTKOU V HLAVE

plochá predná hlava so skrutkou  
materiál: antikor V2A  
pre sklo 6-20mm  
závitová tyč M8  
vŕtanie do skla 15mm

M

FBUS40-M8

14.60 €

kus



### FIXNÝ BODOVÝ ÚCHYT 52mm SO SKRUTKOU V HLAVE

plochá predná hlava so skrutkou  
materiál: antikor V2A  
pre sklo 12-21.52mm  
závitová tyč M10  
vŕtanie do skla 22mm

M

FBUS52-M10

12.80 €

kus



# FIXNÉ BODOVÉ ÚCHYTY

## FIXNÝ BODOVÝ ÚCHYT SO ZAPUSTENÝM PREDNÝM DIELOM

Kód produktu	Priemer úchyty	Hrúbka skla	Vrtanie skla	Skrutka	Dĺžka skrutky	Hrúbka zadného dielu
FBUZ30-M8/E	Ø 30 mm	6 - 20 mm	Ø 30/18 x 45°	M8	45 mm	10 mm
FBUZ52-M12/M	Ø 52 mm	10 - 20 mm	Ø 32/22 x 45°	M12	80 mm	20 mm
FBUZ65-M16/M *	Ø 65 mm	10- 24 mm	Ø 48/38 x 45°	M16	80 mm	20 mm

\* Certifikovaný produkt

 pri objednávke prosíme špecifikovať hrúbku skla bodové úchyty sa v rámci jednej kategórie môžu opticky líšiť

### FIXNÝ BODOVÝ ÚCHYT 30mm SO ZAPUSTENÝM PREDNÝM DIELOM

predná hlava do zapustenej diery  
materiál: antikor V2A a predný diel z mäkčeného hliníka  
pre sklo 6-20mm  
závitová tyč M8  
vrtanie do skla Ø 30/18 x 45°

M

FBUZ30-M8/E

11.30 € kus

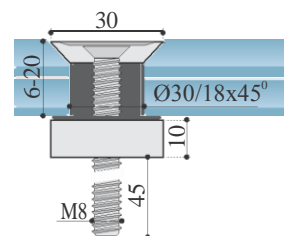

### FIXNÝ BODOVÝ ÚCHYT 52mm SO ZAPUSTENÝM PREDNÝM DIELOM

predná hlava do zapustenej diery  
materiál: antikor V2A  
pre sklo 10-20mm  
závitová tyč M12  
vrtanie do skla Ø 32/22 x 45°

M

FBUZ52-M12/M

35.30 € kus

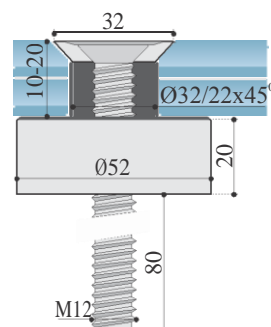

### FIXNÝ BODOVÝ ÚCHYT 65mm SO ZAPUSTENÝM PREDNÝM DIELOM

predná hlava do zapustenej diery  
materiál: antikor V2A  
pre sklo 10-24mm  
závitová tyč M16  
vrtanie do skla Ø 48/38 x 45°

M

FBUZ65-M16/M

44.70 € kus

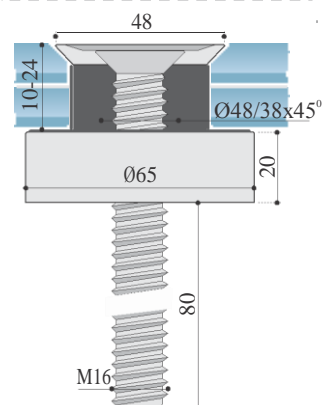

# FIXNÉ BODOVÉ ÚCHYTY

## FIXNÝ BODOVÝ ÚCHYT PRE MONTÁŽ NA PEVNÝ PODKLAD

Kód produktu	Priemer úchytu	Hrúbka skla	Vítanie skla	Skrutka	Hrúbka zadného dielu
FBUMS40/M	Ø 40	8-24mm	Ø 30mm	8x14mm	19mm
FBUMS60/M	Ø 60	8-24mm	Ø 32mm	8x14mm	19mm



pri objednávke prosíme špecifikovať hrúbku skla bodové úchyty sa v rámci jednej kategórie môžu opticky líšiť  
 oválna diera v zadnom diely umožňuje nastavenie +2mm v každom smere  
 skrutka nie je súčasťou dodávky  
 oválny tvar hlavy chráni pred zranením  
 hlava je zabezpečená proti manipulácii a preto potrebuje špeciálny kľúč na uťahovanie, vhodné do verejných priestorov kde je zabezpečenie proti manipulácii často vyžadované.

### FIXNÝ BODOVÝ ÚCHYT 40mm S BEZPEČNOSTNÝM PREDNÝM DIELOM

bombírovaná bezpečnostná predná hlava  
 materiál: antikor V2A s medzikusom z mäččeného hliníka  
 pre sklo 6-24 mm  
 vítanie do skla 30mm

FBUMS-40/M



kus

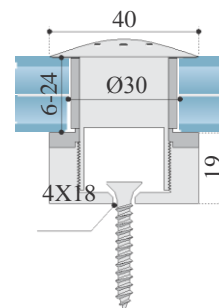

### FIXNÝ BODOVÝ ÚCHYT 60mm S BEZPEČNOSTNÝM PREDNÝM DIELOM

bombírovaná bezpečnostná predná hlava  
 materiál: antikor V2A s medzikusom z mäččeného hliníka  
 pre sklo 6-24 mm  
 vítanie do skla 32mm

FBUMS-60/M



kus

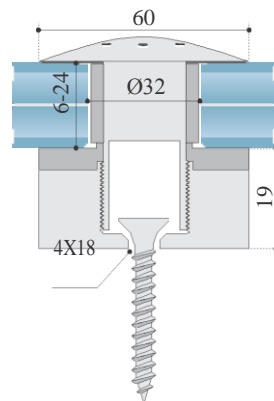

# NASTAVITEĽNÉ BODOVÉ ÚCHYTY

## NASTAVITEĽNÝ BODOVÝ ÚCHYT NA PRIAMU MONTÁŽ NA STENU S PLOCHÝM PREDNÝM DIELOM

Kód produktu	Priemer úchytu	Hrúbka skla	Otvor pre skrutku	Vŕtanie do skla	Hrúbka zadného dielu
NBU52/M	Ø 52mm	13,52-21,52 mm	8x13mm	Ø 22 mm	50 mm +-2,5mm
NBU72/M	Ø 72mm	13,52-21,52 mm	8x13mm	Ø 22 mm	50 mm +-2,5mm

### NASTAVITEĽNÝ BODOVÝ ÚCHYT 52mm



plochá predná hlava  
 materiál: antikor V2A  
 pre sklo 13.52-21.52mm  
 vŕtanie do skla 22mm  
 nastaviteľný zadný diel +-2.5mm  
 oválna diera s nastaviteľnosťou 5mm



**7068VA**

29.50 € kus

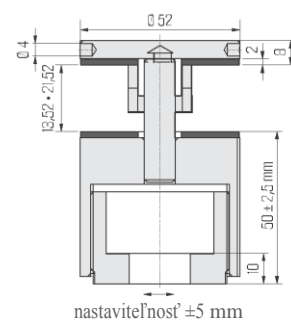

nastaviteľnosť ±5 mm

### NASTAVITEĽNÝ BODOVÝ ÚCHYT 72mm



plochá predná hlava  
 materiál: antikor V2A  
 pre sklo 13.52-21.52mm  
 vŕtanie do skla 22mm  
 nastaviteľný zadný diel +-2.5mm  
 oválna diera s nastaviteľnosťou 5mm



**7069VA**

49.00 € kus

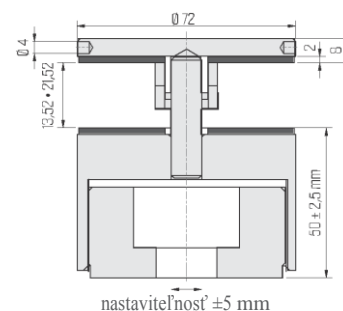

nastaviteľnosť ±5 mm

## NASTAVITEĽNÉ BODOVÉ ÚCHYTY

### FIXNÝ BOD. ÚCHYT NA PRIAMU MONTÁŽ NA STENU SO ZAPUSTENOU HLAVOU

Kód produktu	Priemer úchytu	Hrúbka skla	Otvor pre skrutku	Vítanie do skla	Hrúbka zadného dielu
FBUMSZ40/M	Ø 40mm	8-24mm		Ø 40/30mm x 45°	19mm
FBUMSZ60H/M	Ø 60mm	8-24mm		Ø 60/50mm x 45°	19mm

NAME

text

M

FBUMS-60/M

00.00 €

kus

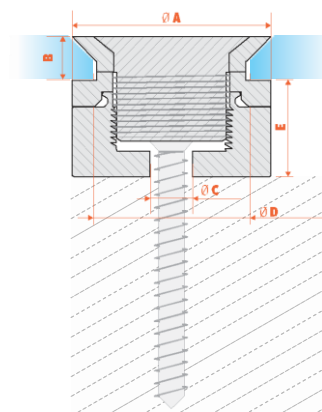

### NASTAVITEĽNÝ BOD. ÚCHYT NA PRIAMU MONTÁŽ NA STENU SO ZAPUSTENOU HLAVOU

Kód produktu	Priemer úchytu	Hrúbka skla	Otvor pre skrutku	Vítanie do skla	Hrúbka zadného dielu
NBUMSZ35/M	Ø 35mm	12, 16, 20mm	8x13mm	Ø 32/26mmx45°	20,5-26,5mm
NBUMSZ60/M	Ø 60mm	16, 20, 24mm	8x18mm	Ø 45/35mmx45°	40-55mm

NAME

text

M

NBUMS-60/M

00.00 €

kus

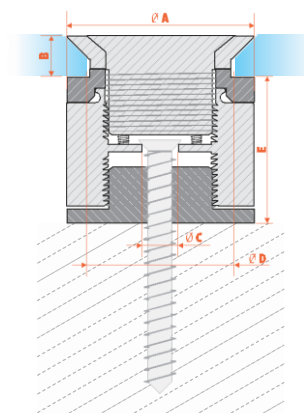

---

## FASÁDNÝ BODOVÝ ÚCHYT SYSTÉVNOU HLAVOU



## FASÁDNÝ BODOVÉ ÚCHYTY A PAVÚKY



# FASÁDNY BODOVÝ ÚCHYT S PEVNOU HLAVOU

## FASÁDNY BODOVÝ ÚCHYT S PEVNOU HLAVOU

### BODOVÝ ÚCHYT S PEVNOU HLAVOU Ø45 mm

Priemer hlavy: Ø 45 mm  
 Závitová tyč: M12  
 Vrtanie do skla: Ø18  
 Materiál: Nerezový odliatok (V4 - 1.4404)  
 Certifikát: AbZ Z-70.2-135

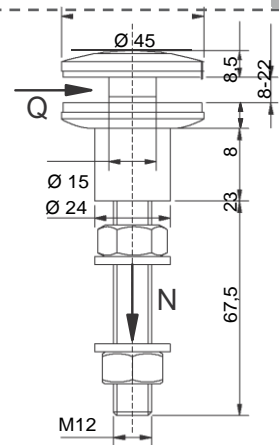
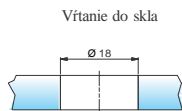
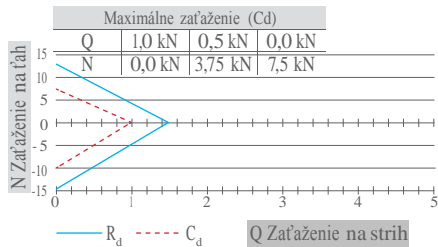

M

**7502-45** 40.50 € /kus

### BODOVÝ ÚCHYT S PEVNOU HLAVOU Ø60 mm

Priemer hlavy: Ø 60 mm  
 Závitová tyč: M12  
 Vrtanie do skla: Ø22  
 Materiál: Nerezový odliatok (V4 - 1.4404)  
 Certifikát: AbZ Z-70.2-135

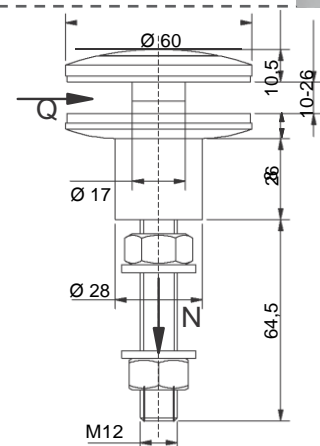
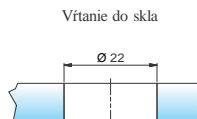
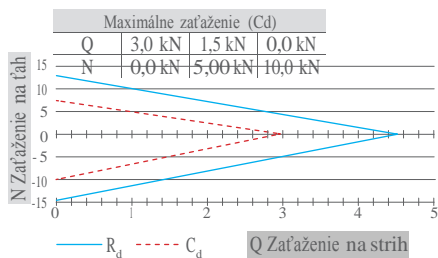

M

**7502-60** 44.70 € /kus



# FASÁDNY BODOVÝ ÚCHYT S REVNOU HLAVOU

## FASÁDNY BODOVÝ ÚCHYT S PEVNOU HLAVOU DO ZAPUSTENEJ DIERY

M

### BODOVÝ ÚCHYT S PEVNOU HLAVOU Ø45 mm

Priemer hlavy: Ø 45 mm  
 Závitová tyč: M12  
 Vrtanie do skla: 026 / 34  
 Materiál: Nerezový odliatok (V4 - 1.4404)

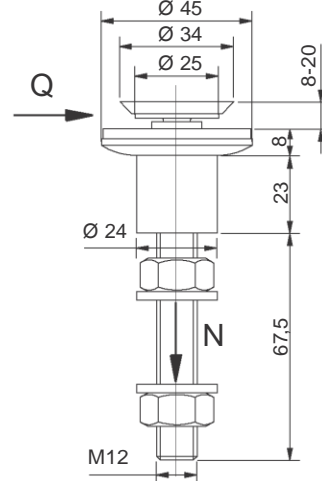
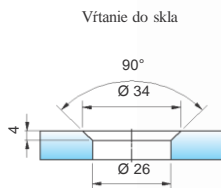
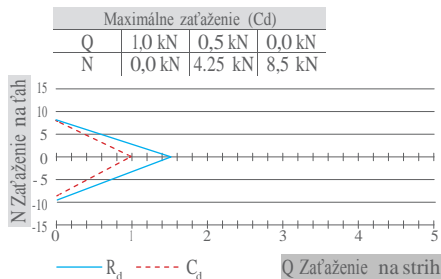

7503-45

47.50 € /kus

M

### BODOVÝ ÚCHYT S PEVNOU HLAVOU Ø60 mm

Priemer hlavy: Ø 60 mm  
 Závitová tyč: M12  
 Vrtanie do skla: 032 / 40  
 Materiál: Nerezový odliatok (V4 - 1.4404)

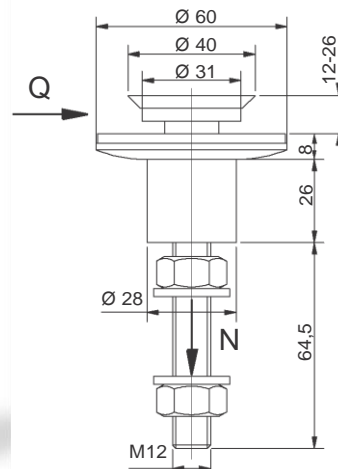
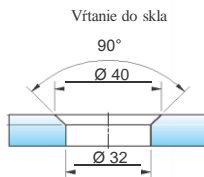
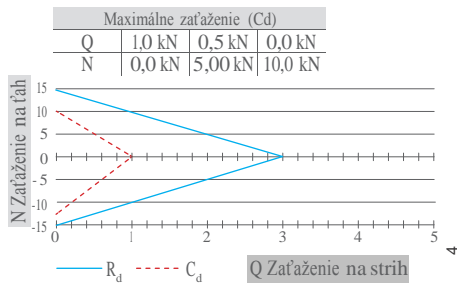

7503-60

49.90 € /kus

# FASÁDNY BODOVÝ ÚCHYT S KYVNOU HLAVOU

## FASÁDNY BODOVÝ ÚCHYT S KYVNOU HLAVOU DO ZAPUSTENEJ DIERY

M

### BODOVÝ ÚCHYT S KYVNOU HLAVOU Ø45 mm

Priemer hlavy: Ø 45 mm  
 Závitová tyč: M12  
 Vrtanie do skla: Ø26 / 34  
 Materiál: Nerezový odliatok (V4 - 1.4404)

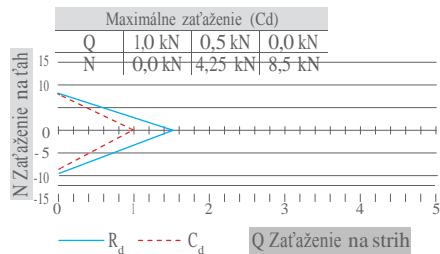

**7513-45** 44.70 € /kus

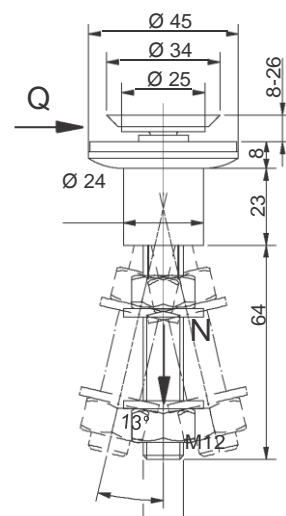
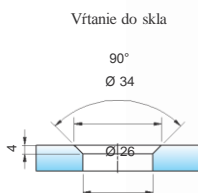

### BODOVÝ ÚCHYT S KYVNOU HLAVOU Ø60 mm

M

Priemer hlavy: Ø 60 mm  
 Závitová tyč: M12  
 Vrtanie do skla: Ø32 / 40  
 Materiál: Nerezový odliatok (V4 - 1.4404)

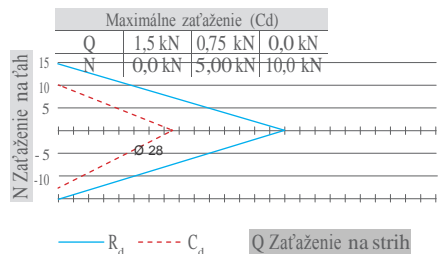

**7513-60** 48.90 € /kus

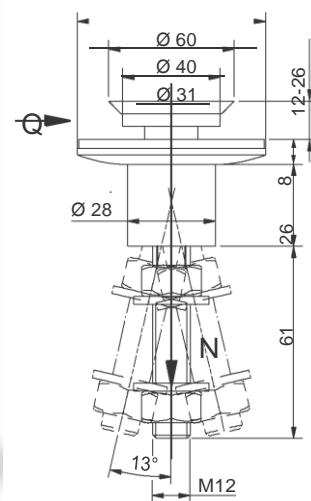
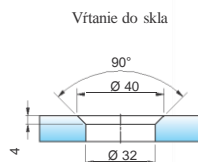

# FASÁDNY BODOVÝ PAVUKYNOU HLAVOU

## FASÁDNY BODOVÝ ÚCHYT S KYVNOU HLAVOU

### BODOVÝ ÚCHYT S KYVNOU HLAVOU Ø45 mm



M

Priemer hlavy: Ø 45 mm  
 Závitová tyč: M12  
 Vrtanie do skla: Ø18  
 Materiál: Nerezový odliatok (V4 - 1.4404)  
 Certifikát: AbZ Z-70.2-135

Maximálne zaťaženie (Cd)			
Q	1,0 kN	0,5 kN	0,0 kN
N	0,0 kN	3,75 kN	7,5 kN

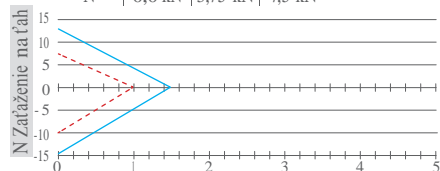

7512-45

47.50 € /kus

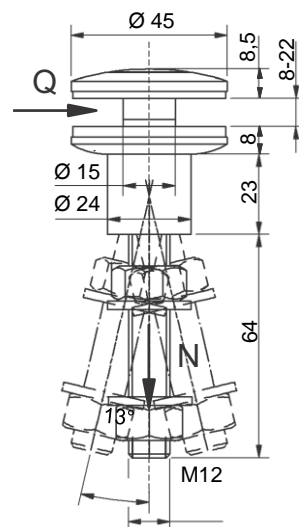
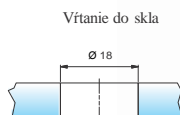

### BODOVÝ ÚCHYT S KYVNOU HLAVOU Ø60 mm



M

Priemer hlavy: Ø 60 mm  
 Závitová tyč: M12  
 Vrtanie do skla: Ø22  
 Materiál: Nerezový odliatok (V4 - 1.4404)  
 Certifikát: AbZ Z-70.2-135

Maximálne zaťaženie (Cd)			
Q	3,0 kN	1,5 kN	0,0 kN
N	0,0 kN	5,00 kN	10,0 kN

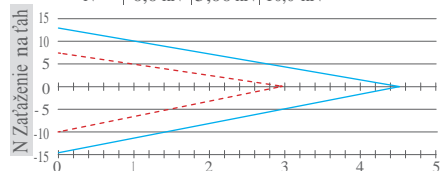

7512-60

49.90 € /kus

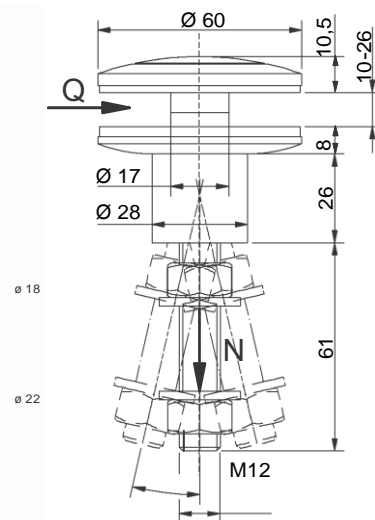
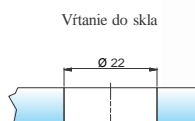

13°

# FASÁDNY BOD PAVÚKY S NOU HLAVOU

## FASÁDNE PAVÚKY

### ŠTVORRAMENNÝ NEREZOVÝ FASÁDNY PAVÚK

M

7491VA

138.60 € /kus

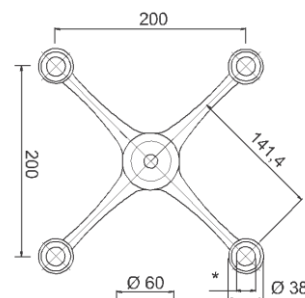

### TROJRAMENNÝ NEREZOVÝ FASÁDNY PAVÚK

7481VA

113.40 € /kus

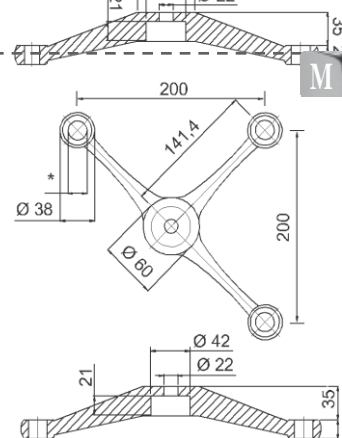

### DVOJRAMENNÝ NEREZOVÝ FASÁDNY PAVÚK 90°

7476VA

86.10 € /kus

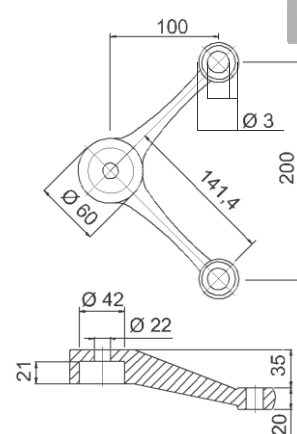

### DVOJRAMENNÝ NEREZOVÝ FASÁDNY PAVÚK 180°

7471VA

68.30 € /kus

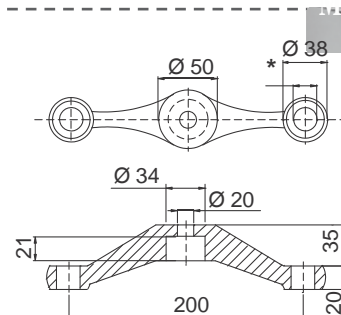

# HLINÍKOVÉ PROFILY

M

## JEDNORAMENNÝ NEREZOVÝ FASÁDNY PAVÚK - SKRÁTENÝ

7461VA

45.90 € /kus

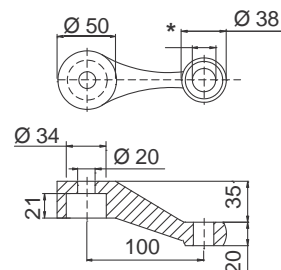

M

## JEDNORAMENNÝ NEREZOVÝ FASÁDNY PAVÚK - PREDLŽENÝ

7423VA

57.30 € /kus

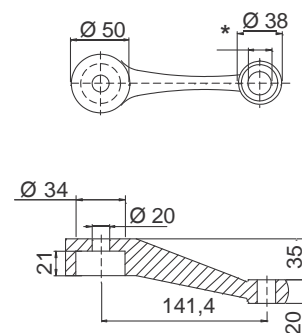

# ÚCHYT CELOSKLENENÝCH SCHODNÍC

## CERTIFIKOVANÝ NEREZOVÝ ÚCHYT CELOSKLENENÝCH SCHODNÍC



M

### ÚCHYT CELOSKLENENÝCH SCHODNÍC

Špeciálny úchyt na celosklené schodnice je len malou súčasťou celkového riešenia.

Radi Vám pomôžeme s naprojektovaním celosklenených schodníc a celosklenených nosníkov na mieru s použitím certifikovaných a otestovaných komponentov. ;

7098VA

159.00 € /kus

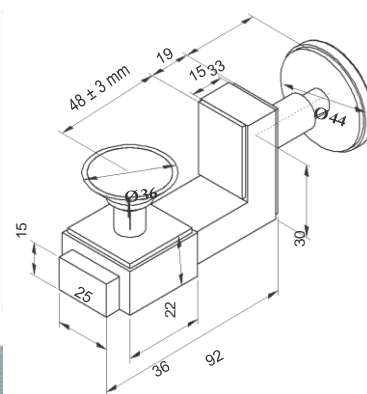
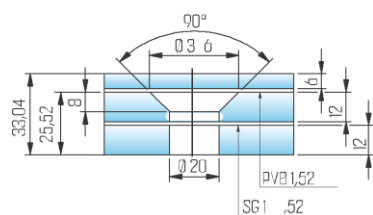
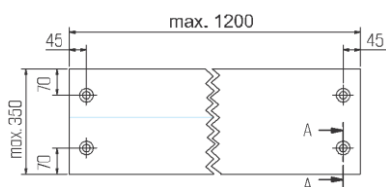

## HLINÍKOVÉ PROFILY

### OCHRANA HRANY SKLA

OHSU



Parametre a x b x a x s	Cena za meter	
	6000 mm	
10 x 22 x 10 x 2	-	8,10 €
10 x 26 x 10 x 2	-	9,41 €
20 x 22 x 20 x 2	5,95 €	9,66 €
20 x 26 x 20 x 2	6,36 €	10,35 €

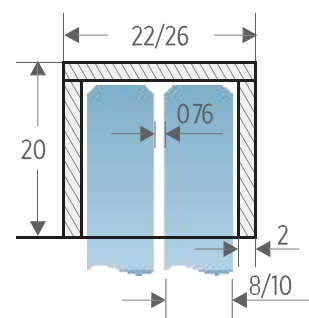

## SVORKOVÉ PROFILY

### KOTVENIE PRE 8.8.2 AŽ 8.8.4 SKLO, ALEBO 10.10.2 AŽ 10.10.4

- Špeciálna verzia svorkového profilu upravená na kotvenie skiel o hrúbke 16.76mm až 17.52mm alebo 20.76mm až 21.52mm
- v jednom profile je 15ks pohyblivých upevňovacích kameňov
- svorkový profil je určený na použitie s kaleným a lepeným bezpečnostným sklom
- čistá, rýchla a jednoduchá montáž

### NOSNÝ PROFIL A BOČNÉ KRYTKY

Štandardná dĺžka 5000 mm - Cena za meter

SPC88

40.90 €

Profil pre kotvenie fixných panelov s nastaviteľnými kameňmi pre 16.76mm až 17.52mm sklo

SPK41



Krycí profil výška 41 mm

4.60 € 5.80 €

SPK107



Krycí profil výška 107 mm

9.80 € 11.50 €

